

第34回高知県小学生バレーボール春季選手権大会

高知県小学生バレーボールページ <http://k-volley.sakura.ne.jp/hoge/junior/>

令和6年4月6日～7日

4月6日 8:30開場 9:00～ 開会式

試合会場 県立青少年センター体育館
香北体育センター体育館

4月7日 8:30開場 9:00～ 試合開始予定

試合会場 県立青少年センター体育館

選手宣誓 はりまや橋(男子) 指導者の誓い 舟入
大会試合球 ミカサ

男子の部

4月7日 決勝リーグ 試合会場 県立青少年センター体育館 Aコート

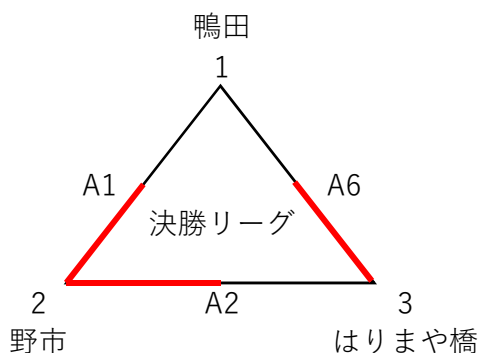

試合組合せ・結果

No	決勝リーグ					
	I	セット	得点		セット	II
A6	鴨田	0	10 6	- -	21 21	2 はりまや橋
A2	野市	2	21 21	- -	10 18	0 はりまや橋
A1	鴨田	0	7 6	- -	21 21	2 野市

試合結果

決勝リーグ					
チーム名	順位	勝数	負数	セット率	得失点率
1 鴨田	3	0	2	0	0.3452
2 野市	1	2	0	MAX	2.0488
3 はりまや橋	2	1	1	1	1.2069

優勝 野市ジュニアバレーボールクラブ

第3位 鴨田スポーツ少年団

準優勝

はりまや橋JVC

第34回高知県小学生バレーボール春季選手権大会

女子の部

4月6日 予選リーグ 試合会場 県立青少年センター体育館 Aコート

各組1・2位が決勝トーナメントへ

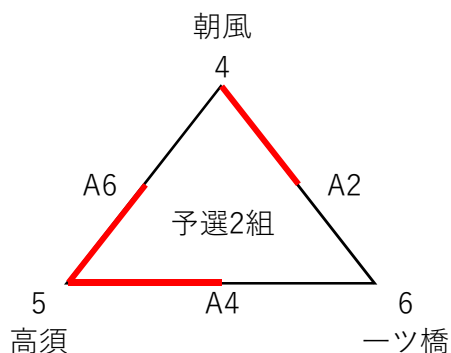
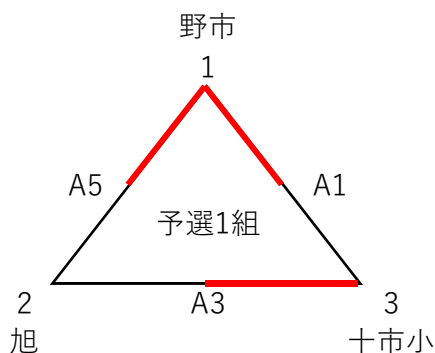

試合組合せ・結果

No	予選1組					
	I	セット	得点		セット	II
A1	野市	2	22 21	- -	20 19	0 十市小
A3	旭	0	17 10	- -	21 21	2 十市小
A5	野市	2	21 21	- -	7 9	0 旭

予選試合結果

予選1組					
チーム名	順位	勝数	負数	セット率	得失点率
1 野市	1	2	0	MAX	1.5455
2 旭	3	0	2	0	0.5119
3 十市小	2	1	1	1	1.1571

試合組合せ・結果

No	予選2組					
	I	セット	得点		セット	II
A2	朝風	2	21 14 15	- - -	17 21 8	1 一ツ橋
A4	高須	2	21 21	- -	11 9	0 一ツ橋
A6	朝風	0	20 10	- -	22 21	2 高須

予選試合結果

予選2組					
チーム名	順位	勝数	負数	セット率	得失点率
4 朝風	2	1	1	0.6667	0.8989
5 高須	1	2	0	MAX	1.7
6 一ツ橋	3	0	2	0.25	0.7174

第34回高知県小学生バレーボール春季選手権大会

混合の部

4月6日 予選リーグ 試合会場 県立青少年センター体育館 B・Cコート

各組1・2位が決勝トーナメントへ

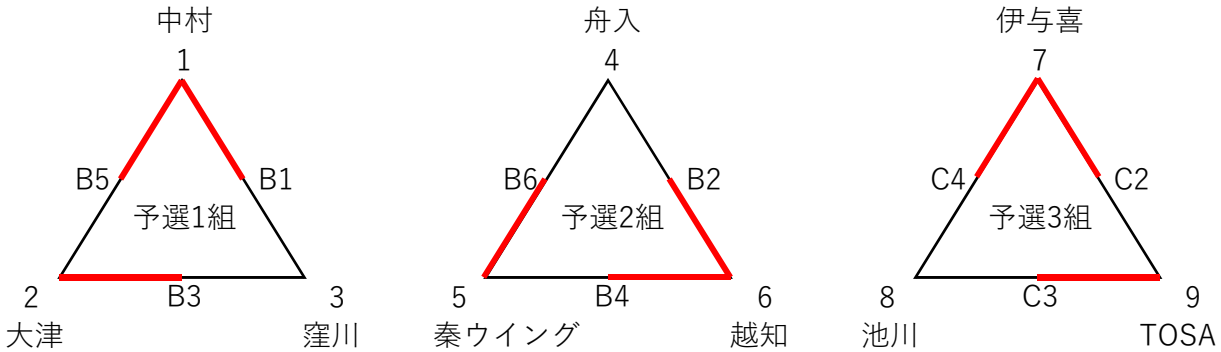

試合組合せ・結果

予選1組							
No	I	セット	得点			セット	II
B1	中村	2	21	-	11	0	窪川
B3	大津	2	23	-	21	0	窪川
B5	中村	2	21	-	13	0	大津

予選試合結果

予選1組						
チーム名	順位	勝数	負数	セット率	得失点率	
中村	1	2	0	MAX	1.3492	
大津	2	1	1	1	0.9872	
窪川	3	0	2	0	0.7558	

予選2組							
No	I	セット	得点			セット	II
B2	舟入	0	15	-	21	2	越知
B4	秦ウイング	0	11	-	21	2	越知
B6	舟入	1	21	-	11	2	秦ウイング

予選2組						
チーム名	順位	勝数	負数	セット率	得失点率	
舟入	3	0	2	0.25	0.8427	
秦ウイング	2	1	1	0.6667	0.9157	
越知	1	2	0	MAX	1.3333	

予選3組							
No	I	セット	得点			セット	II
C2	伊与喜	2	21	-	10	0	TOSA
C3	池川	1	7	-	21	2	TOSA
C4	伊与喜	2	21	-	6	0	池川

予選3組						
チーム名	順位	勝数	負数	セット率	得失点率	
伊与喜	1	2	0	MAX	2.8966	
池川	3	0	2	0.25	0.4516	
TOSA	2	1	1	0.6667	0.9474	

第34回高知県小学生バレーボール春季選手権大会

低学年の部

4月6日 予選リーグ 試合会場 県立青少年センター体育館 C・Dコート 香北体育センター体育館 E・Fコート
各組1・2位が決勝トーナメントへ

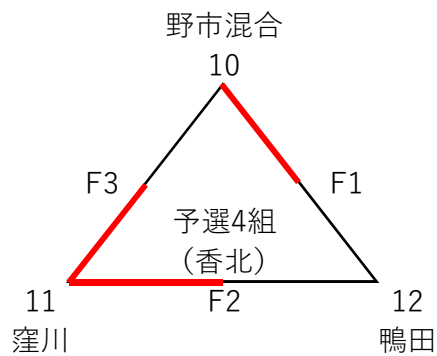
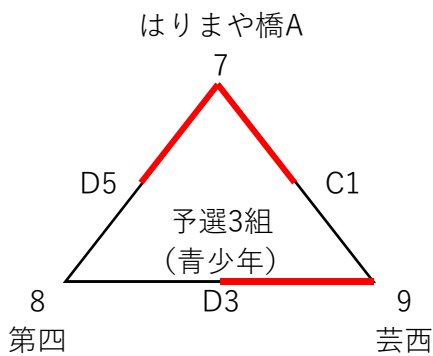
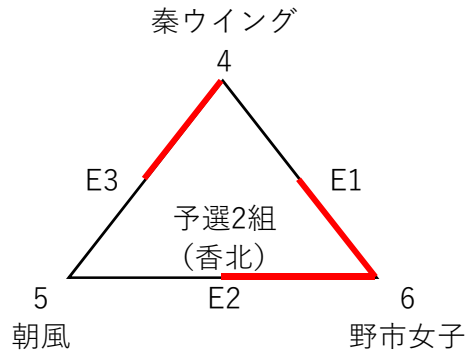
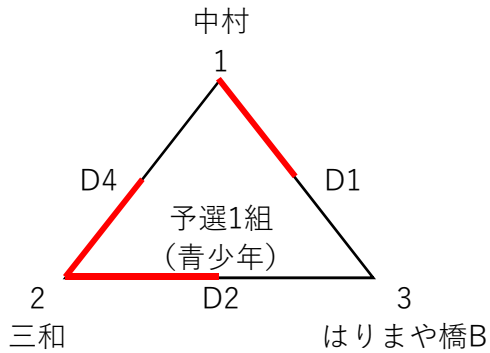

試合組合せ・結果

No	予選1組					
	I	セット	得点		セット	II
D1	中村	2	21	-	8	はりまや橋B
			21	-	14	
D2	三和	2	21	-	10	はりまや橋B
			21	-	13	
D4	中村	1	21	-	14	三和
			15	-	21	
			11	-	15	

予選試合結果

予選1組						
チーム名	順位	勝数	負数	セット率	得失点率	
1 中村	2	1	1	1.5	1.2361	
2 三和	1	2	0	4	1.3143	
3 はりまや橋B	3	0	2	0	0.5357	

試合組合せ・結果

No	予選2組						
	I	セット	得点			セット	II
E1	秦ウイング	1	20	-	22	2	野市女子
			21	-	17		
			8	-	15		
E2	朝風	0	22	-	24	2	野市女子
			21	-	23		
			-	-	-		
E3	秦ウイング	2	12	-	21	1	朝風
			21	-	13		
			15	-	13		

予選試合結果

予選2組						
チーム名	順位	勝数	負数	セット率	得失点率	
4 秦ウイング	2	1	1	1	0.9604	
5 朝風	3	0	2	0.25	0.9474	
6 野市女子	1	2	0	4	1.0978	

No	予選3組						
	I	セット	得点			セット	II
C1	はりまや橋A	2	21	-	9	0	芸西
			21	-	16		
			-	-	-		
D3	第四	0	19	-	21	2	芸西
			16	-	21		
			-	-	-		
D5	はりまや橋A	2	21	-	12	0	第四
			21	-	11		
			-	-	-		

予選3組						
チーム名	順位	勝数	負数	セット率	得失点率	
7 はりまや橋A	1	2	0	MAX	1.75	
8 第四	3	0	2	0	0.6905	
9 芸西	2	1	1	1	0.8701	

No	予選4組						
	I	セット	得点			セット	II
F1	野市混合	2	24	-	22	1	鴨田
			16	-	21		
			15	-	8		
F2	窪川	2	21	-	5	0	鴨田
			21	-	12		
			-	-	-		
F3	野市混合	0	19	-	21	2	窪川
			7	-	21		
			-	-	-		

予選4組						
チーム名	順位	勝数	負数	セット率	得失点率	
10 野市混合	2	1	1	0.6667	0.871	
11 窪川	1	2	0	MAX	1.9535	
12 鴨田	3	0	2	0.25	0.701	

決勝トーナメント

4月7日 試合会場 県立青少年センター体育館 A・B・C・Dコート

女子の部 県立青少年センター体育館 (A・Bコート)

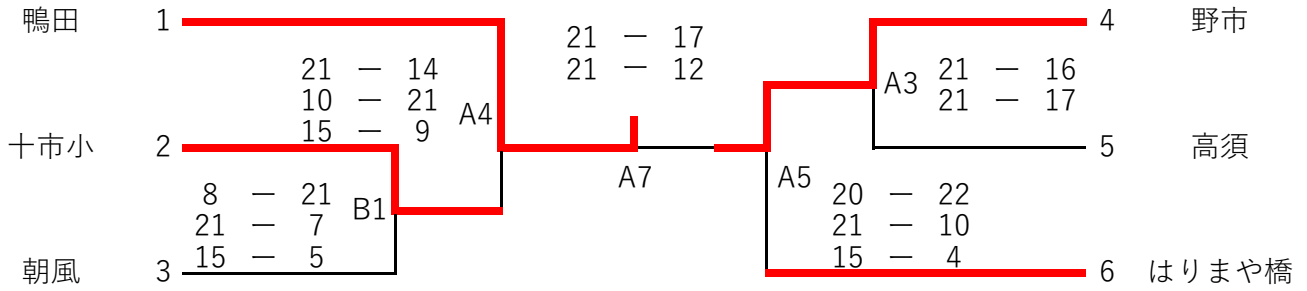

優勝 鴨田スポーツ少年団

準優勝 野市ジュニアバレーボールクラブ

第3位 十市小バレーボールクラブ

第3位 はりまや橋JVC

混合の部 県立青少年センター体育館 (Bコート)

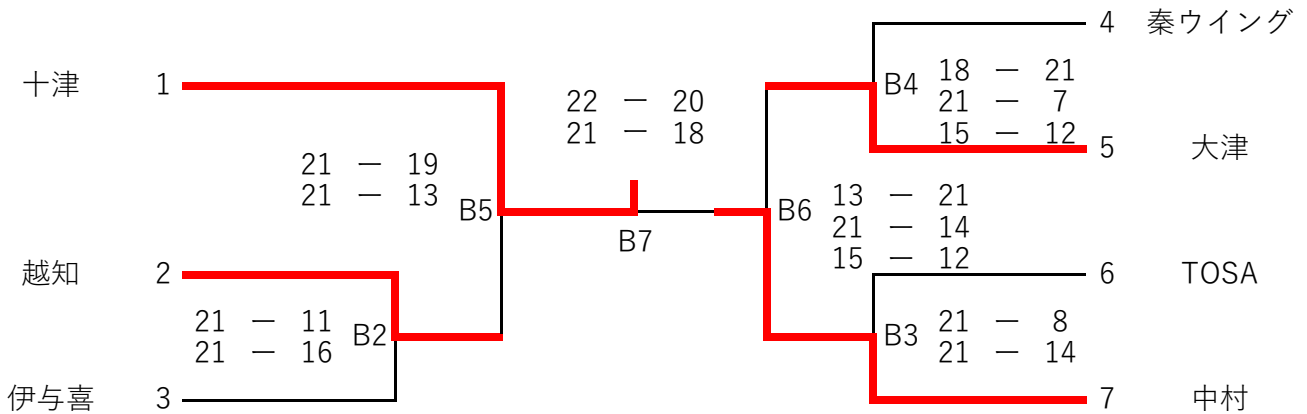

優勝 十津ジュニアバレーボールクラブ

準優勝 中村クラブ

第3位 越知エンジェルス

第3位 大津ジュニアバレーボールクラブ

低学年の部 県立青少年センター体育館 (C・Dコート)

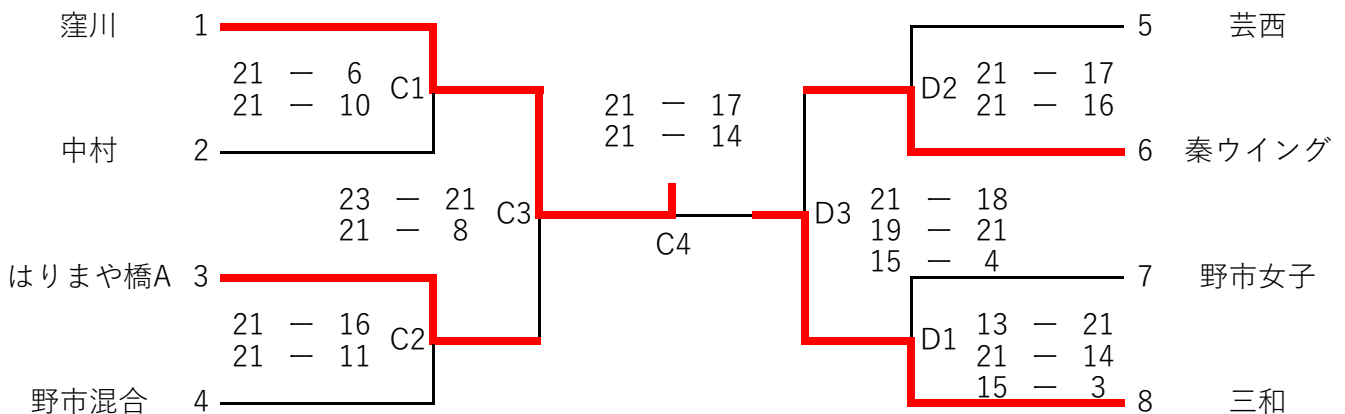

優勝 窪川JVC

準優勝 三和バレーボールクラブ

第3位 はりまや橋JVC A

第3位 秦ウイング