

第 3 4 回 高知県小学生バレーボール 春季選手権大会

開催日時 2024年4月6日(土) 8:30~ 開場
青少年センター・香北体育センター

4月7日(日) 8:30~ 開場
青少年センター



主催 高知県バレーボール協会
高知県小学生バレーボール連盟 (<http://k-volley.sakura.ne.jp/hoge/junior/>)
後援 高知市教育委員会・(公財)高知県スポーツ協会
高知県小学校体育連盟・高知新聞社・RKC高知放送
NHK高知放送局・KUTVテレビ高知
協賛 株式会社 ミカサ

体罰・暴力・暴言などのない笑顔と歓声のあふれる大会をみんなで創りましょう！！
高知県小学生バレーボール連盟 コンプライアンス委員会

第34回高知県小学生バレーボール春季選手権大会開催要項

主催 高知県バレーボール協会 高知県小学生バレーボール連盟
後援 香南市教育委員会 香美市教育委員会 (公財)高知県スポーツ協会 高知県小学校体育連盟
RKC高知放送 高知新聞社 NHK高知放送局 KUTVテレビ高知 高知さんさんテレビ 各申請中
協賛 株式会社 ミカサ

期日及び会場 令和6年4月6日(土)～7日(日) 試合会場 県立青少年センター 6日・7日
香北体育センター 6日
開会式には全チーム参加 県立青少年センター

両日とも、開場時間は8時30分です。香北体育センターは、12時からです。

参加資格 高知県小学生バレーボール連盟に令和6年度、登録している加盟団体及び選手。

チーム構成 監督1名、コーチ1名、マネージャー1名、選手12名以内とする。
監督、コーチ、マネージャーのうち2名以上は成人であること。
但し(**監督は兼任できない**)

女子の部 学年制限はなし
男子の部 学年制限はなし
混合の部 学年制限はなし
低学年の部 5年生以下 【男、女、混合でもよい】
各部門、加盟団体1チームとする。但し、低学年の部はこの限りではない。

競技規則 各部門とも、2023年度日本バレーボール協会の定める6人制競技規則、但し小学生競技規則により行う。

競技方法 1日目予選リーグ戦・2日目決勝トーナメント戦、全試合3セットマッチとする。
但し、シードチーム(新人大大会ベスト4)は、参加チーム数により決勝トーナメントからの場合があります。

使用球 ミカサ
表彰 各部門1～3位

申込締切日 令和6年3月18日(月) 17:00迄 必着でお願いします。 ◎ 欠場チームも連絡してください。

申し込み先 〒780-8052 高知市鴨部2丁目21番地47号 松崎 賀美 宛 TEL (088)844-7530

申し込み方法 所定の申し込み用紙にて、申し込むこと。 **[FAXは受け付けません]**

参加料 1チーム 4,000円 (当日会場にて)

抽選会 令和6年3月23日(土) 18:00～ 高知市総合体育館第2・第3会議室

- 注意事項
- ①申し込み締切日以降の受付は認めない。(郵便事情により早めに送ってください。)
 - ②試合中の事故は、全て各チームで責任を負うこと。(スポーツ保険に加入のこと)
 - ③各チーム1名、**各試合会場の設営、運営に協力し、大会終了まで残る事とする。**
 - ④各チームは、**プラカード**を持参すること。(縦20cm×横50cm×総高さ1m)
 - ⑤**監督、コーチ、マネージャーは各章を左胸につけ、同一服装にてベンチ入りのこと。**
襟付きシャツについては、**審判服は不可**
 - ⑥**追加、変更届けは 開会式までに出すこと。**
(注)複数チーム申し込みしている場合、締め切り日後の**チーム間での選手の変更はできない。**
 - ⑦各部門の入賞チームは、全国大会のシードチームとする。(低学年の部は除く)
 - ⑧ベンチスタッフ1名以上は**受講証明書(二次講習以上)を試合中は胸に下げること。**
 - ⑨**申し込み時には、ベンチスタッフもMRS登録していること。**
 - ⑩各会場準備でき次第、監督・代表者会を行う。
 - ⑪**審判は、審判服着用。ホイッスルは、単管または長管とする。電子ホイッスルは不可**
 - ⑫**ユニホームは、シャツ・パンツ・ソックスです、シューズは含まれません。**
混合の部は、ユニホームを男女が明確に区別できるようにしてください。
 - ⑬**その他不明な点は、問い合わせてください。**

★前年度の入賞チームは、優勝旗、カップを返還すること。

男子	優勝	鴨田	準優勝	野市東	3位	秦ウイング/はりまや橋
女子	優勝	野市	準優勝	鴨田	3位	野市東/朝風
混合	優勝	泉野	準優勝	十津	3位	大津/池川
低学年	優勝	窪川	準優勝	野市	3位	十市小/伊与喜

★準備の為、各チーム1名は下記の時間に集合してください。

6日(土)	AM 8:30	県立青少年センター・芸西憩ヶ丘体育館
7日(日)	AM 8:30	県立青少年センター体育館

問い合わせ先 岡上 文司

高知市福井町 637-15

TEL 090-5278-6255

第 次 式

開 会 式

- 1 選 手 入 場
- 2 開 式 通 告
- 3 開 会 宣 言
- 4 優 勝 旗 ・ カ ッ プ 返 還
- 5 大 会 長 挨 拶
- 6 審 判 委 員 長 注 意
- 7 選 手 宣 誓
- 8 閉 式 通 告
- 9 選 手 退 場

閉 会 式

- 1 開 式 通 告
- 2 成 績 発 表
- 3 表 彰
- 4 大 会 長 挨 拶
- 5 閉 式 通 告
- 6 選 手 退 場

大 会 役 員

名 譽 会 長	入野 倫和
顧 問	岡田記代子
大 会 会 長	濱田 有一
大 会 副 会 長	美馬 義一 五百蔵 隆
大 会 委 員 長	竹村 和男
大 会 副 委 員 長	依光 正純 福留 美子
大 会 委 員	高知県バレーボール協会常務理事 高知県小学生バレーボール連盟理事
コンプライアンス委員長	岡林 由香
副コンプライアンス委員長	松崎 公寿 月岡 遊
指 導 普 及 委 員 長	明神 裕司
副指 導 普 及 委 員 長	浅井 良宏 山崎 泰幸 小谷 繁延 森光 清忠
競 技 委 員 長	岡上 文司
副 競 技 委 員 長	伊能 隆博 西山 大輔 松崎 克彦 伊野 信幸 中山 義介
競 技 委 員	高知県小学生バレーボール連盟理事
審 判 委 員 長	水野 克彦
副 審 判 委 員 長	橋本 圭 松本 定明 永木 寛 山下 聖 西内 雄一 北村 博史 田辺 誠進 高橋 理那
審 判 委 員	高知県小学生バレーボール連盟理事
総 務 委 員 長	川村 憲
副 総 務 委 員 長	藤村 京子 西内 紗和
事 務 局	松崎 賀美

第34回高知県小学生バレーボール春季選手権大会

高知県小学生バレーボールページ <http://k-volley.sakura.ne.jp/hoge/junior/>

令和6年4月6日～7日

6日 08:30開場

試合会場 (県立青少年センター体育館他)
(香北体育センター体育館)

7日 08:30開場

試合会場 (県立青少年センター体育館)

選手宣誓 はりまや橋男子

大会使用球 ミカサ

指導者の誓い 舟入

6日開会式は全チーム青少年センターにて行います。

開会式の後9:00～10:30コンプライアンス講習会 (全チーム関係者参加のこと)

香北体育センター体育館は12:00開場後、設営となります。

男子の部 県立青少年センター体育館

7日 決勝リーグ

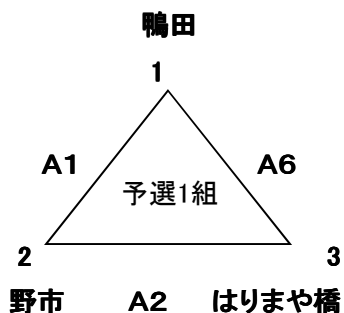

A1	鴨田	—	はりまや橋
A2	野市	—	はりまや橋
A6	鴨田	—	野市

試合結果

	勝	負	セット率	得失点率	順位
鴨田					
野市					
はりまや橋					

優勝

準優勝

第3位

女子の部

6日 県立青少年センター体育館 8:30開場

予選リーグ 県立青少年センター体育館
各組上位2チームが決勝トーナメント進出

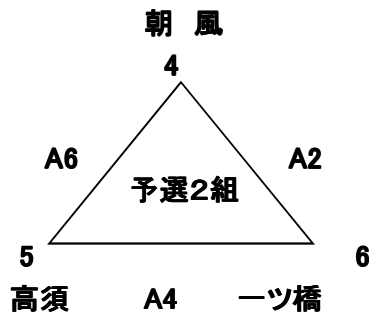
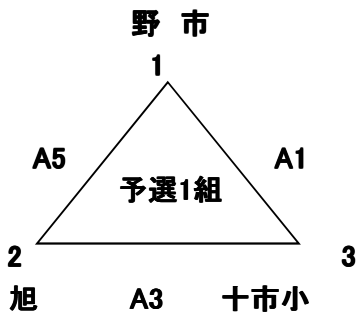

試合組合せ・結果

予選1組			
A1	野市	—	十市小
A3	旭	—	十市小
A5	野市	—	旭

予選2組			
A2	朝風	—	一ツ橋
A4	高須	—	一ツ橋
A6	朝風	—	高須

予選試合結果

予選1組	勝	負	セット率	得失点率	順位
野市					
旭					
十市小					

予選2組	勝	負	セット率	得失点率	順位
朝風					
高須					
一ツ橋					

混合の部

6日 青少年センター体育館 8:30開場

予選リーグ 青少年センター体育館

各組上位2チームが決勝トーナメント進出

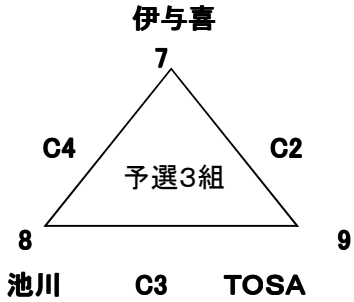
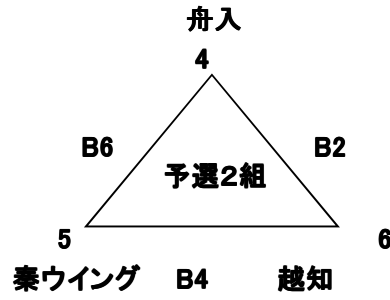
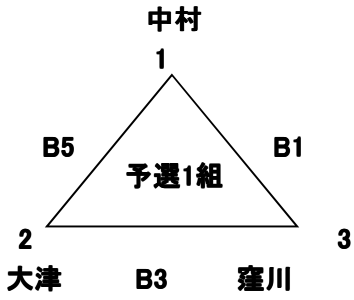

試合組合せ・結果

予選1組			
B1	中村	—	窪川
B3	大津	—	窪川
B5	中村	—	大津

予選2組			
B2	舟入	—	越知
B4	秦ウイング	—	越知
B6	舟入	—	秦ウイング

予選3組			
C2	伊与喜	—	TOSA
C3	池川	—	TOSA
C4	伊与喜	—	池川

予選試合結果

予選1組	勝	負	セット率	得失点率	順位
中村					
大津					
窪川					

予選2組	勝	負	セット率	得失点率	順位
舟入					
秦ウイング					
越知					

予選3組	勝	負	セット率	得失点率	順位
伊与喜					
池川					
TOSA					

低学年の部

6日 県立青少年センター体育館 8:30開場

香北体育センター体育館 12:00開場

予選リーグ 青少年センター・香北体育センター体育館 各組上位2チームが決勝トーナメント進出

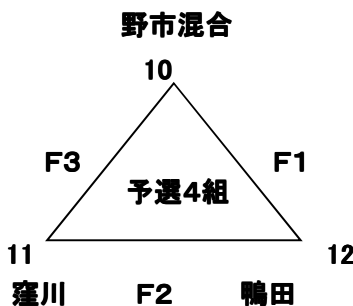
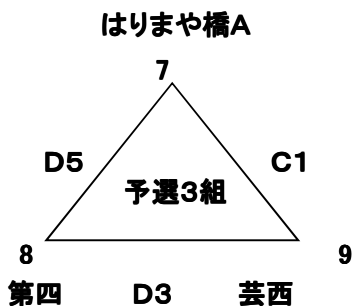
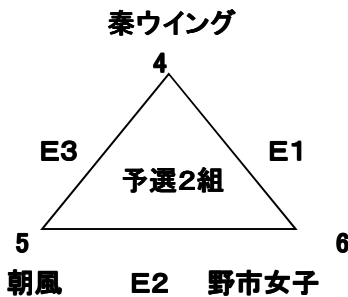
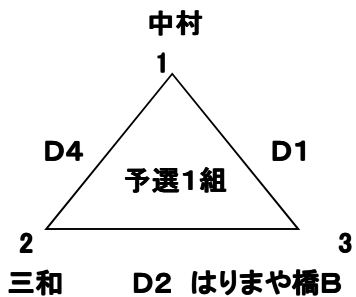

試合組合せ・結果

予選1組			
D1	中村	—	はりまや橋B
D3	三和	—	はりまや橋B
D5	中村	—	三和

予選2組 香北体育センター			
E1	秦ウイング	—	野市女子
E2	朝風	—	野市女子
E3	秦ウイング	—	朝風

予選3組			
D2	はりまや橋A	—	芸西
D4	第四	—	芸西
D6	はりまや橋A	—	第四

予選4組 香北体育センター			
F1	野市混合	—	鴨田
F2	窪川	—	鴨田
F3	野市混合	—	窪川

予選試合結果

予選1組	勝	負	セット率	得失点率	順位
中村					
三和					
はりまや橋B					
予選3組	勝	負	セット率	得失点率	順位
はりまや橋A					
第四					
芸西					

予選2組	勝	負	セット率	得失点率	順位
秦ウイング					
朝風					
野市女子					
予選4組	勝	負	セット率	得失点率	順位
野市混合					
窪川					
鴨田					

決勝トーナメント 県立青少年センター

7日県立青少年センター体育館 8:30開場

女子の部

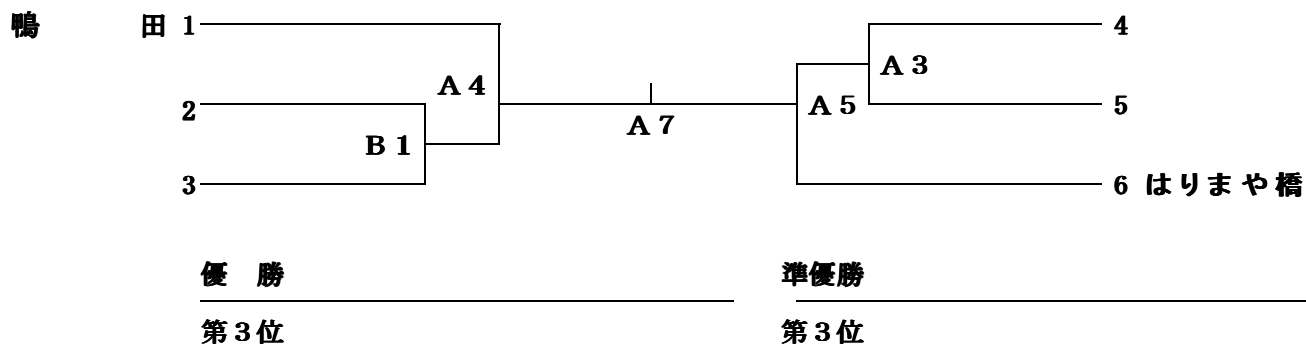

混合の部

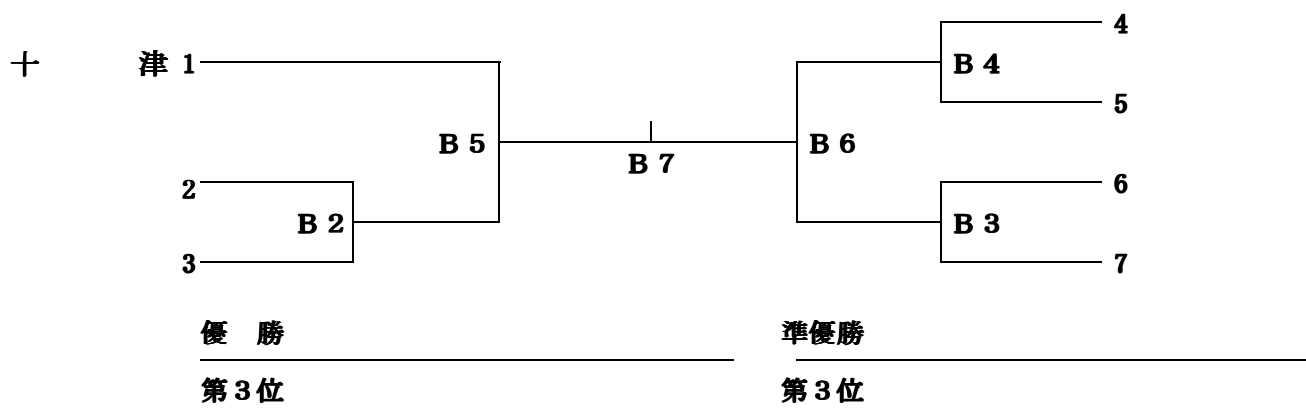

低学年の部

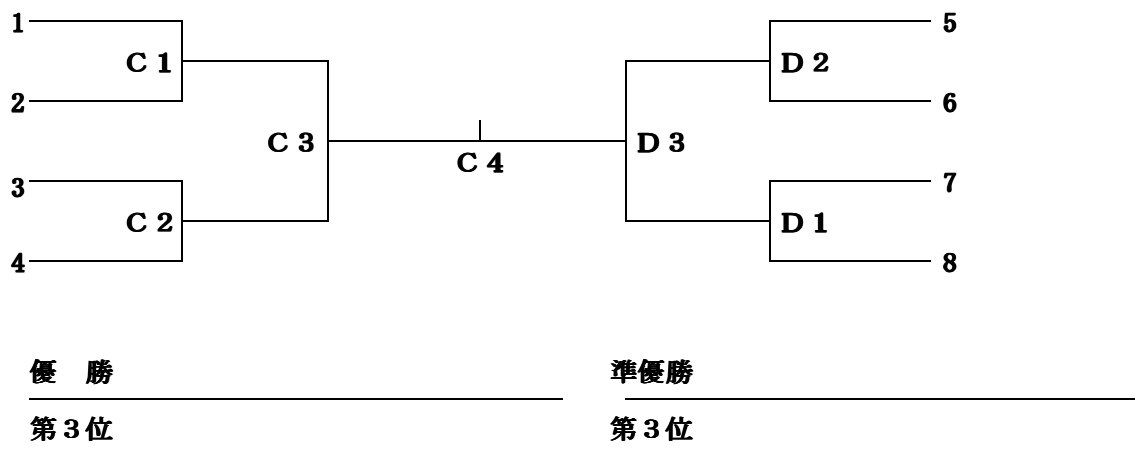

春季選手権大会 歴代人賞チーム

1998年[平成10年]4月11・12日 会場 高知市総合体育館				
8回	優勝	準優勝	第3位	
女子高学年	香北	一ツ橋	泉野	十市
男子	鴨田	初月	うきつ	横浜新町
女子低学年	本山	伊与喜	窪川	中村
1999年[平成11年]4月10・11日 会場 高知市総合体育館				
9回	優勝	準優勝	第3位	
女子高学年	香北	介良	泉野	鴨田
男子	初月	野市	高須	大篠
女子低学年	本山	十市	野市	窪川
2000年[平成12年]4月8・9日 会場 高知市総合体育館				
10回	優勝	準優勝	第3位	
女子高学年	香北	鴨田	本山	十市
男子	大篠	野市	旭東	介良潮見台
女子低学年	窪川	大正田野々	潮江南	中村
2001年[平成13年]4月28・30日 会場 野市青少年センター				
11回	優勝	準優勝	第3位	
女子高学年	中村	野市	大正田野々	窪川
男子	野市	大篠	佐古	舟入
女子低学年	中村	舟入	窪川	秦
男子B	神田	野市		
2002年[平成14年]4月20・21日 会場 高知市総合体育館				
12回	優勝	準優勝	第3位	
女子高学年	中村	泉野	舟入	香北
男子	野市	舟入	横浜新町	神田
女子低学年	大津	十市	池川	泉野
2003年[平成15年]4月26・27日 会場 春野総合運動公園				
13回	優勝	準優勝	第3位	
女子	泉野	香北	大篠	十市
男子	野市東	横浜新町	舟入	高須
低学年	秦	佐賀	鴨田	初月
2004年[平成16年]4月17・18日 会場 高知市総合体育館				
14回	優勝	準優勝	第3位	
女子	中村	香北	本山	秦
男子	野市	鴨田	舟入	高須
低学年	野市東	初月	朝風	十市
2005年[平成17年]4月9・10日 会場 春野総合運動公園				
15回	優勝	準優勝	第3位	
女子	香北	野市東	中村	舟入
男子	鴨田	大篠	高須	野市東
低学年	大津	横浜	旭東	野市
2006年[平成18年]4月8・9日 会場 野市青少年センター				
16回	優勝	準優勝	第3位	
女子	中村	秦	野市	野市東
男子	鴨田	高須	大篠	舟入
低学年	潮江南	泉野	鴨田	初月
2007年[平成19年]4月14・15日 会場 野市青少年センター				
17回	優勝	準優勝	第3位	
女子	中村	大篠	秦	鴨田
男子	大篠	横浜新町	舟入	野市
低学年	中村	大篠	潮江南	秦
2008年[平成20年]4月12・13日 会場 野市青少年センター				
18回	優勝	準優勝	第3位	
女子	中村	伊与喜	安芸	大正田野々
男子	横浜新町	大篠	初月	高須
低学年	野市東	夜須あべまき	大篠	芸西
2009年[平成21年]4月11・12日 会場 野市青少年センター				
19回	優勝	準優勝	第3位	
女子	中村	大篠	野市東	佐賀
男子	大篠	横浜新町	介良潮見台	野市
低学年	大篠女子	安芸	大方	大篠男子
2010年[平成22年]4月10・11日 会場 野市青少年センター				
20回	優勝	準優勝	第3位	
女子	大方	大篠	中村	安芸
男子	大篠	泉野	野市	横浜新町
低学年	泉野	大津	朝風	趣知
2011年[平成23年]4月9・10日 会場 野市青少年センター				
21回	優勝	準優勝	第3位	
女子	中村	嶺北	野市東	秦
男子	泉野	野市	鴨田	大篠
低学年	朝風	USA	野市	中村

2012年[平成24年]4月7・8日 会場 野市青少年センター				
22回	優勝	準優勝	第3位	
女子	中村	大篠	佐賀	野市東
男子	大篠	中村	介良潮見台	芸西
低学年	中村	野市東	初月	鴨田
2013年[平成25年]4月6・7日 会場 野市青少年センター				
23回	優勝	準優勝	第3位	
女子	野市	伊与喜	中村	香美香北
男子	中村	大篠	鴨田	野市
低学年	フレンズ横浜	鴨田	横浜新町	十市小
2014年[平成26年]4月5・6日 会場 野市青少年センター				
24回	優勝	準優勝	第3位	
女子	中村	鴨田	介良潮見台	フレンズ横浜
男子	大篠	野市	パンサーズ	泉野
低学年	鴨田	十市小	中村	
2015年[平成27年]4月4・5日 会場 野市青少年センター				
25回	優勝	準優勝	第3位	
女子	中村	伊与喜	越知	十市小
男子	野市	大篠	中村	泉野
混合	大正田野々	TOSA	秦ウイング	
低学年	十市小	窪川	春野	
2016年[平成28年]4月9・10日 会場 野市青少年センター				
26回	優勝	準優勝	第3位	
女子	十市小	中村	鴨田	フレンズ横浜
男子	大篠	中村	野市	鴨田
混合	泉野	大正田野々	TOSA	
低学年	大津	十市小	潮江南	横浜新町
2017年[平成29年]4月8・9日 会場 野市青少年センター				
27回	優勝	準優勝	第3位	
女子	大篠	十市小	野市東	伊与喜
男子	大篠	鴨田	野市	
混合	中村	高須	芸西	
低学年	横浜新町	TOSA	中村	
2018年[平成30年]4月7・8日 会場 高知市総合体育館				
28回	優勝	準優勝	第3位	
女子	野市東	鴨田	泉野	嶺北
男子	大篠	野市	舟入	
混合	中村	TOSA	高須	池川
低学年	香美香北	横浜新町	大方	
2019年[平成31年]4月6・7日 会場 野市青少年センター				
29回	優勝	準優勝	第3位	
女子	伊与喜	鴨田	横浜新町	野市東
男子	鴨田	舟入	三和	
混合	高知クラブ	TOSA	高須	
低学年	泉野	越知	窪川	
2020年[令和2年] 第30回 中止				
2021年[令和3年]4月10・11日 会場 結の丘ドーム,芸西想ヶ丘体育館				
31回	優勝	準優勝	第3位	
女子	泉野	横浜新町	清水	十市小
男子	池川	鴨田	野市	
混合	越知	横浜新町	泉野	
低学年	TOSA	北川	野市東	
2022年[令和4年]4月9・10日 会場 野市青少年センター,芸西想ヶ丘体育館他				
32回	優勝	準優勝	第3位	
女子	十市小	野市	鴨田	高須
男子	野市	鴨田	秦ウイング	
混合	泉野	TOSA	十津	横浜新町
低学年	大津	野市東	野市	
2023年[令和5年]4月8・9日 会場 野市青少年センター,芸西想ヶ丘体育館他				
33回	優勝	準優勝	第3位	
女子	野市	鴨田	野市東	朝風
男子	鴨田	野市東	秦ウイング	はりまや橋
混合	泉野	十津	大津	池川
低学年	窪川	野市	十市小	伊与喜

・明るく・温かく・明日に向かって



K J V A

高知県小学生バレーボール連盟
広報委員会通信

No, 20

令和6年2月17日

令和6年度スタート



ど真ん中に子どもがいる日小連

つなごうボール つなごう思い つなごう未来 そしてつなごう のぼさう 高知県小連。

目指すは、勝敗を超えた感動！感動を超えた人づくり

そして、スポーツの輪から始まるふるさと創造へ！

スポーツは人づくり、そして地域づくり（故依光輝氏談）、このことばをしっかりと胸に刻み、周りから認められる組織として今後も存在し続けていきたい。この組織に集うみんなで、温かく穏やかにそして美しく楽しく、を意識しながら、子どもや保護者に接することができる自己改革そして指導者育成を目指しましょう。

体罰・暴言・威圧的態度はもう完全に過去のもので。皮肉・嫌味・嘲笑ともさよならしましょう。賢明さは変わる力です。

子どもを1人の人として、大事にできる指導者、保護者のおもいに寄り添ってともに悩みともに歩みともに喜べるチームだけが生き残ります。時は大きく変わりました。考え方も見方も変わっています。私たちが率先して、ジュニアスポーツの未来の姿を示していきましょう。

変わるのは、今です。

2月4日（日）に行われた令和5年度総会には、加盟30チーム中27チームの代表者及び関係者（2チーム委任状含む）にご参加していただき、どうもありがとうございました。

令和5年度も、県小連のチームワークと子どもたちの成長を共に楽しむ、という共通理解のもと、計画通り大会等の活動を行うことができました。お力添えいただいた関係者すべての方々に、この紙面を借りて、重ねて感謝したいと思います。

令和6年度もチーム県小連の力を発揮し、チーム増メンバー増、そして指導スキルと人間力（自立・協働・貢献・ふるさと創造）レベルアップに向けて、着実に前進していきたいと思えます。ご協力のほどよろしくお願いいたします。

	全選手	男子選手	女子選手
平成26年度	507	83	424
平成27年度	578	80	498
平成28年度	509	71	438
平成29年度	438	68	370
平成30年度	449	76	371
令和元年度	436	78	330
令和2年度	404	101	303
令和3年度	451	129	322
令和4年度	416	133	283
令和5年度	406	131	275

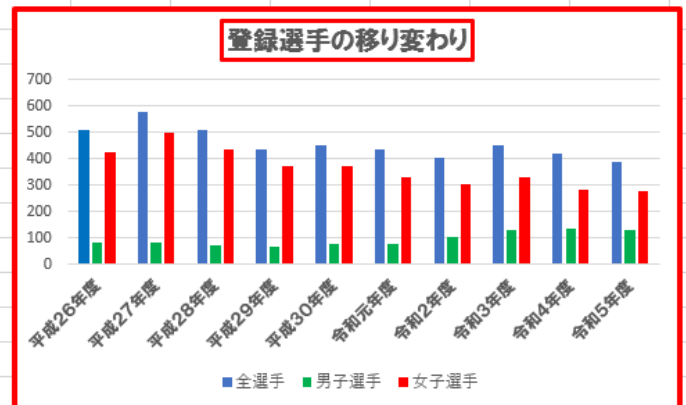

★プレーヤーズセンターの理念で、組織拡大を目指そう！

令和6年度 主な取り組み(抜粋)

【常務理事会】

- ★各委員会委員長に次ぐ副委員長任命
- ★各委員会の活動の活性化のため、各委員会開催に活動費（年1万円程度）
- ★全国大会推薦検討委員会の立ち上げ

【競技委員会】

- ★抽選会の復活 役員会・総務と競技委員会が中心になって、対面型で実施。
- ★夏季大会 8月24日（土）25日（日）西部地区（西南大規模公園体育館他）開催予定
2日間大会を継続（2日間の参加が原則）
- ★冬季大会 12月14日（土）15日（日）2日間大会を予定
全国大会／四国大会につながらない大会の参加規程の緩和／試合数増

【指導普及委員会】

- ★バレーボール2次講習会（高知会場）
10月12日（土）13日（日）実施予定（香北体育センター他）
- ★ソフトバレーボール大会開催の推進（補助金制度の活用基準の弾力化）
- ★幼稚園・保育園とバレーボールで遊ぼう（補助金制度利用推進）
- ★U-10大会 12月8日（日）会場：東部地区

【審判委員会】

- ★グリーンカード・グッドカードの運用拡大（運用基準や運用例の掲示）
- ★大会時のベンチスタッフのマナーUP 指導強化
イエローカード・レッドカード 厳格適用（コンプライアンス委員会と意思統一）
- ★審判員のレベルアップと審判員増への取り組み
「研修会の開催」「大会時のコントロール」
- ★高知県小学生バレーボール連盟 認定 審判員制度普及（R7年度から完全実施）

【コンプライアンス委員会】

- ★高知県小連ポスター 新バージョン作成 「練習も大会も楽しい バレーボール最高！」
「楽しい・美しい・チャレンジ大好き 高知のバレーボールっ子」
「目指そう！ワンランク上の美品を！」「選手主体・全員活躍型のバレーボールに！」
- ★大会BGM 「音楽の力」活用
- ★全国コンプライアンス委員長会議の伝達講習会 令和6年4月6日（土）予定
- ★個人情報保護に関わる覚書提案運用

【広報委員会】

- ★協賛企業の開拓
（株）リスクマネジメントからのU-10大会への協賛継続
小口協賛会社の発掘 各ブロックから1企業程度（年間6大会のパンフレット広告掲載 1万円）
- ★KJVA だよりの発行
総会号 コンプライアンス委員長会議号 U-10大会号
総会前各部報告号 他 年間4回程度
- ★HP におけるのチームPR 推進（HP よりフォーマットをダウンロードして、総務へ）

【総務委員会】

- ★書類全般のデータ化 ★優勝旗・優勝カップの保管 ★ゆず坊 PR
- ★会務報告作成 日程他記録に残し、次回常務理事会で掲示・報告 ★四国40周年記念誌

