

第30回高知県小学生バレーボール冬季選手権大会

高知県小学生バレーボールページ <http://k-volley.sakura.ne.jp/hoge/junior/>

平成27年12月12日～13日

12日 9:00～ 開会式 (春野運動公園体育館)

試合会場 (春野運動公園体育館他)

13日 9:00～ 決勝トーナメント試合開始

試合会場 (春野運動公園体育館)

選手宣誓 中村バレーボールクラブ (男子) 大会使用球 モルテン

男子の部 予選リーグ 春野運動公園体育館

各組上位2チームが決勝トーナメント進出

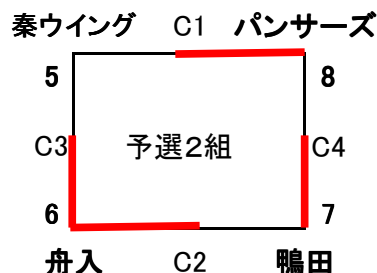
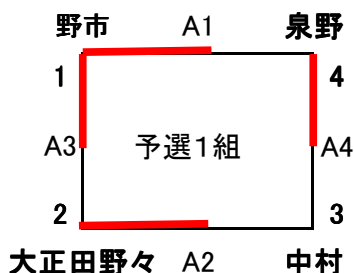

試合組合せ・結果

予選1組							
A1	1	野市	21 17 16	— — —	18 21 14	泉野	4
A2	2	大正田野々	21 21	— —	7 9	中村	3
A3	1	野市	17 21 15	— — —	21 11 8	大正田野々	2
A4	3	中村	13 6	— —	21 21	泉野	4

予選2組							
C1	5	秦ウイング	18 18	— —	21 21	パンサーズ	8
C2	6	舟入	21 21	— —	13 11	鴨田	7
C3	5	秦ウイング	13 8	— —	21 21	舟入	6
C4	7	鴨田	21 21	— —	12 17	パンサーズ	8

予選試合結果

	予選1組	勝	負	セット率	得失点	順位
1	野市	2	0			1
2	大正田野々	1	1		1.1884	3
3	中村	0	2			4
4	泉野	1	1		1.3013	2

	予選2組	勝	負	セット率	得失点	順位
5	秦ウイング	0	2			4
6	舟入	2	0			1
7	鴨田	1	1		0.9296	2
8	パンサーズ	1	1		0.9103	3

第30回高知県小学生バレーボール冬季選手権大会

低学年の部 予選リーグ 春野東小学校、横浜新町小学校（開会式 春野運動公園体育館）
各組上位2チームが決勝トーナメント進出

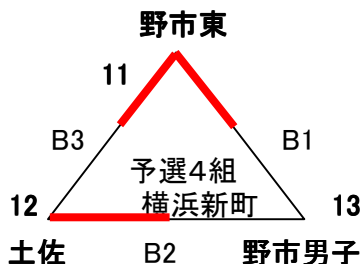
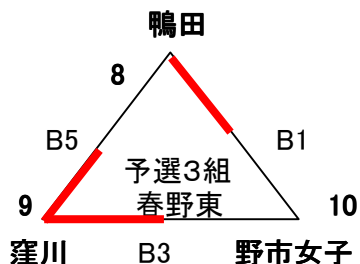
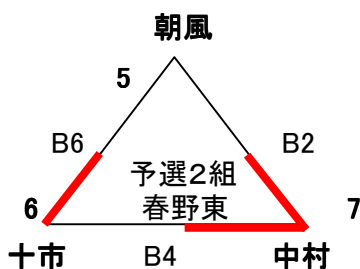
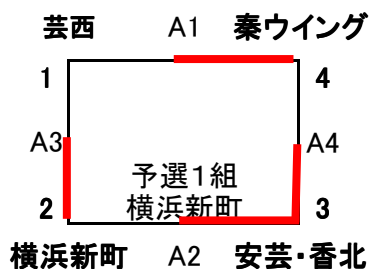

試合組合せ・結果

予選1組		横浜新町			
A1	1	芸西	3 - 21 9 - 21	秦ウイング	4
A2	2	横浜新町	7 - 21 7 - 21	安芸・香北	3
A3	1	芸西	16 - 21 15 - 21	横浜新町	2
A4	3	安芸・香北	21 - 12 21 - 5	秦ウイング	4

予選2組		春野東			
B2	5	朝風	1 - 21 5 - 21	中村	7
B4	6	十市	15 - 21 16 - 21	中村	7
B6	5	朝風	16 - 21 8 - 21	十市	6

予選3組		春野東			
B1	8	鴨田	21 - 16 21 - 8	野市女子	10
B3	9	窪川	21 - 10 21 - 16	野市女子	10
B5	8	鴨田	21 - 19 13 - 21 9 - 15	窪川	9

予選4組		横浜新町			
B1	11	野市東	21 - 6 21 - 4	野市男子	13
B2	12	土佐	21 - 6 21 - 5	野市男子	13
B3	11	野市東	21 - 15 21 - 17	土佐	12

予選試合結果

	予選1組	勝	負	セット率	得失点	順位
1	芸西	0	2			4
2	横浜新町	1	1		0.76	3
3	安芸・香北	2	0			1
4	秦ウイング	1	1		1.09	2

	予選2組	勝	負	セット率	得失点	順位
5	朝風	0	2			3
6	十市	1	1			2
7	中村	2	0			1

	予選3組	勝	負	セット率	得失点	順位
8	鴨田	1	1			2
9	窪川	2	0			1
10	野市女子	0	2			3

	予選4組	勝	負	セット率	得失点	順位
11	野市東	2	0			1
12	土佐	1	1			2
13	野市男子	0	2			3

第30回高知県小学生バレーボール冬季選手権大会

女子の部 予選リーグ 春野運動公園体育館 春野東小学校

各組1位決勝トーナメント進出

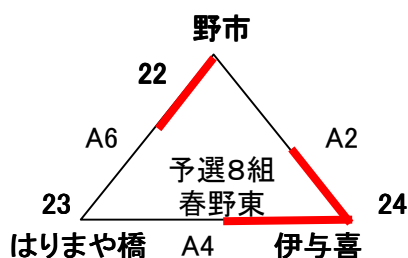
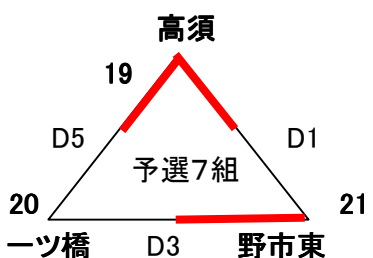
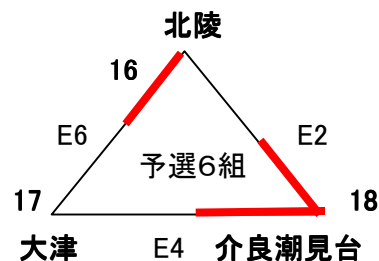
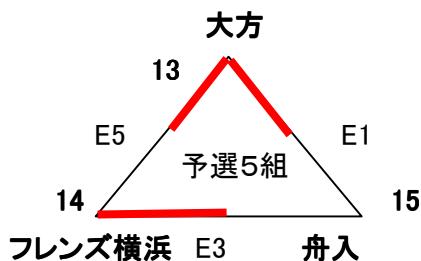
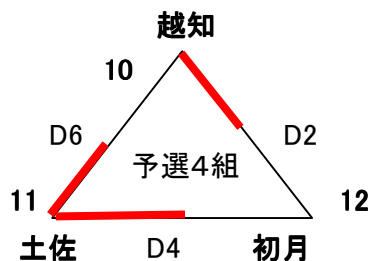
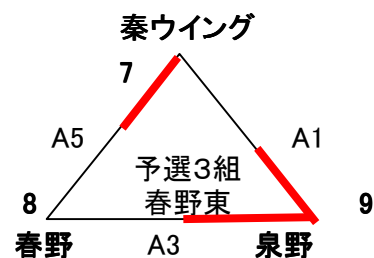
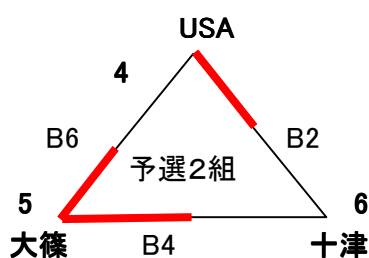
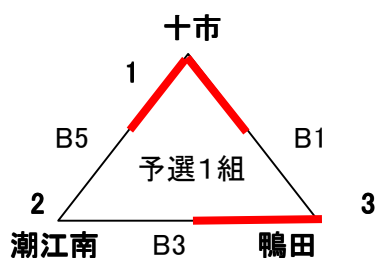

試合組合せ・結果

予選1組					
B1	1	十市	21 - 10 21 - 9	鴨田	3
B3	2	潮江南	22 - 24 17 - 21	鴨田	3
B5	1	十市	21 - 13 21 - 8	潮江南	2

予選2組					
B2	4	USA	21 - 15 21 - 12	十津	6
B4	5	大篠	21 - 11 21 - 15	十津	6
B6	4	USA	15 - 21 14 - 21	大篠	5

予選3組 春野東					
A1	7	秦ウイング	6 - 21 6 - 21	泉野	9
A3	8	春野	2 - 21 5 - 21	泉野	9
A5	7	秦ウイング	21 - 11 23 - 21	春野	8

予選4組					
D2	10	越知	21 - 15 21 - 7	初月	12
D4	11	土佐	21 - 11 21 - 12	初月	12
D6	10	越知	15 - 21 21 - 19 12 - 15	土佐	11

予選5組						
E1	13	大方	21 21	— —	15 11	舟入 15
E3	14	フレンズ 横浜	21 21	— —	15 11	舟入 15
E5	13	大方	21 21	— —	14 15	フレンズ 横浜 14

予選6組						
E2	16	北陵	10 6	— —	21 21	介良潮 見台 18
E4	17	大津	8 2	— —	21 21	介良潮 見台 18
E6	16	北陵	16 23 15	— — —	21 21 4	大津 17

予選7組						
D1	19	高須	21 21	— —	19 17	野市東 21
D3	20	一ツ橋	6 22 4	— — —	21 20 15	野市 東 21
D5	19	高須	21 21	— —	7 11	一ツ橋 20

予選8組 春野東						
A2	22	野市	8 13	— —	21 21	伊与 喜 24
A4	23	はりまや 橋	7 1	— —	21 21	伊与 喜 24
A6	22	野市	21 21	— —	4 10	はりまや 橋 23

予選試合結果

	予選1組	勝	負	セット率	得失点	順位
1	十市	2	0			1
2	潮江南	1	1			2
3	鴨田	0	2			3

	予選3組	勝	負	セット率	得失点	順位
7	秦ウイング	1	1			2
8	春野	0	2			3
9	泉野	2	0			1

	予選5組	勝	負	セット率	得失点	順位
13	大方	2	0			1
14	フレンズ横浜	1	1			2
15	舟入	0	2			3

	予選7組	勝	負	セット率	得失点	順位
19	高須	2	0			1
20	一ツ橋	0	2			3
21	野市東	1	1			2

	予選2組	勝	負	セット率	得失点	順位
4	USA	1	1			2
5	大篠	2	0			1
6	十津	0	2			3

	予選4組	勝	負	セット率	得失点	順位
10	越知	1	1			2
11	土佐	2	0			1
12	初月	0	2			3

	予選6組	勝	負	セット率	得失点	順位
16	北陵	1	1			2
17	大津	0	2			3
18	介良潮見台	2	0			1

	予選8組	勝	負	セット率	得失点	順位
22	野市	1	1			2
23	はりまや橋	0	2			3
24	伊与喜	2	0			1

決勝トーナメント

女子の部

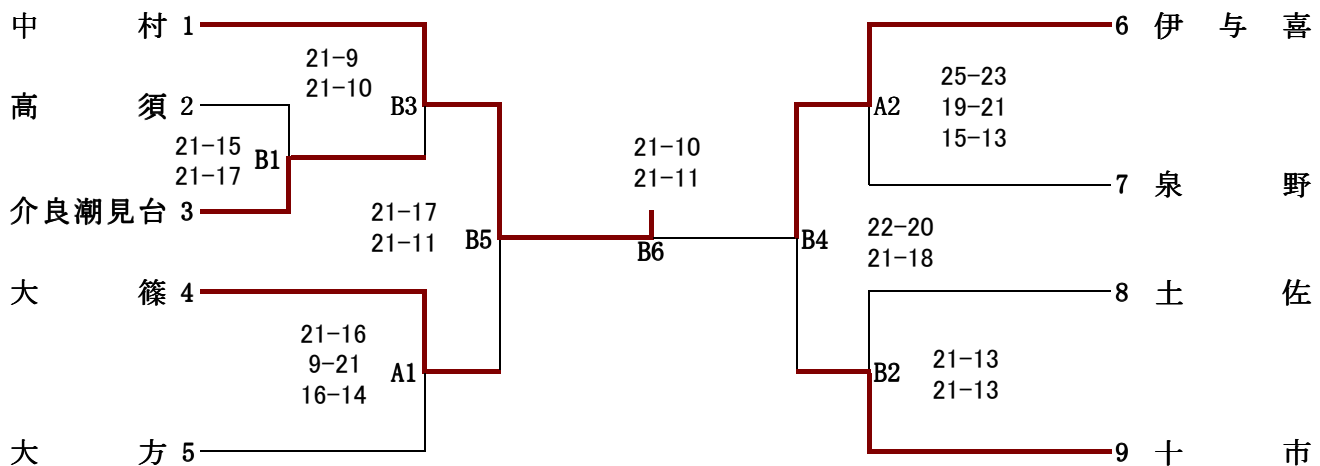

優 勝 中村ジュニアバレーボールクラブ

準優勝 伊与喜JVBC

第3位 大篠バレーボールクラブ

第3位 十市小クラブ

男子の部

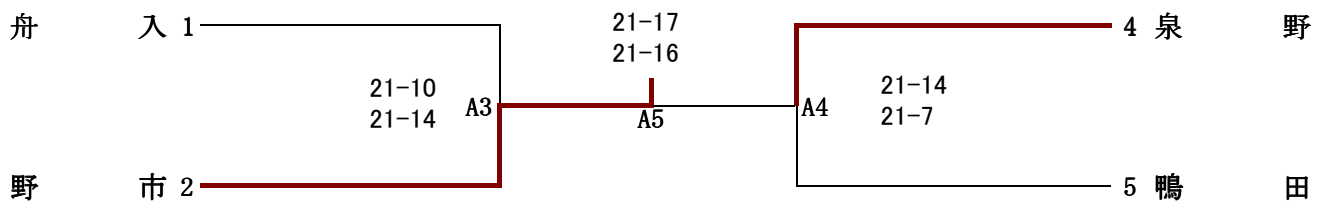

優 勝 野市ジュニアバレーボールクラブ

準優勝 泉野バレーボールクラブ

第3位 舟入ジュニアバレーボールクラブ

第3位 鴨田スポーツ少年団

低学年の部

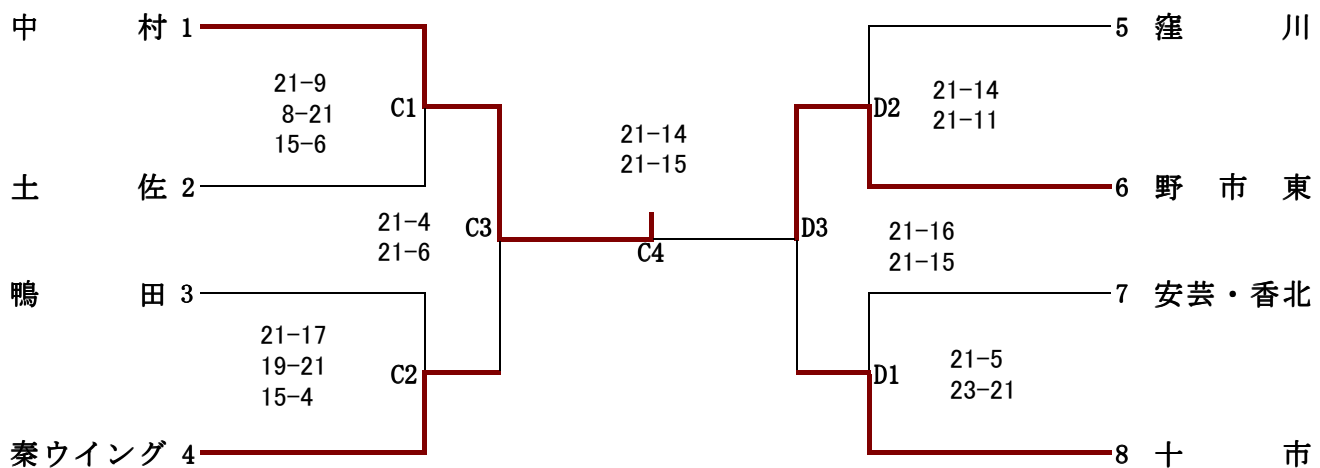

優 勝 中村ジュニアバレーボールクラブ

準優勝 野市東クラブ

第3位 秦ウイング

第3位 十市小クラブ