

第24回高知県小学生バレーボール春季選手権大会

高知県小学生バレーボールページ <http://k-volley.sakura.ne.jp/hoge/junior/>

平成26年4月5日～6日

5日 9:00～ 開会式 (野市青少年センター)

試合会場 (野市青少年センター他)

6日 8:00～ 開場

試合会場 (野市青少年センター)

選手宣誓 伊与喜JVBC

男子の部 予選リーグ 野市青少年センター

上位2チーム決勝トーナメント進出

1 大篠	2 鴨田	3 パンサーズ
4 野市	5 舟入	6 泉野

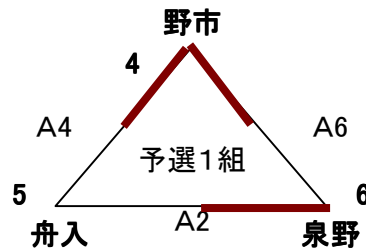
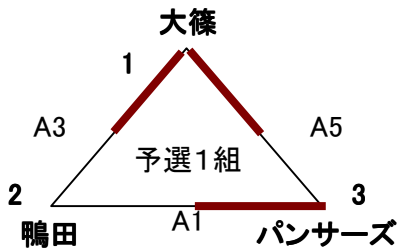

試合組合せ・結果

予選1組					審判		
					主	副	
A1	鴨田	12 8	— —	21 21	パン サーズ		
A3	大篠	21 21	— —	1 2	鴨田		
A5	大篠	21 21	— —	1 4	パン サーズ		

試合組合せ・結果

予選1組					審判		
					主	副	
A2	舟入	9 15	— —	21 21	泉野		
A4	野市	21 21	— —	9 6	舟入		
A6	野市	21 21	— —	9 8	泉野		

予選試合結果

	予選1組	勝	負	セット率	得失点	順位
1	大篠	2	0			1
2	鴨田	0	2			3
3	パンサーズ	1	1			2

	予選2組	勝	負	セット率	得失点	順位
4	野市	2	0			1
5	舟入	0	2			3
6	泉野	1	1			2

第24回高知県小学生バレーボール春季選手権大会

低学年の部 予選リーグ ポリテクカレッジ体育館

予選1組・3組は1位・2組は上位2チームが決勝トーナメント進出

1 鴨田	2 野市東	3 大正田野々	4 秦ウイング
5 泉野	6 十市	7 土佐	8 中村
9 野市	10 嶺北		

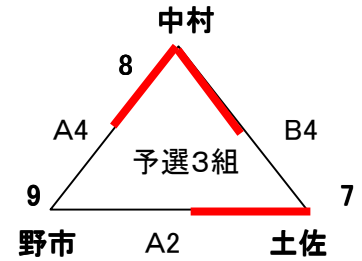
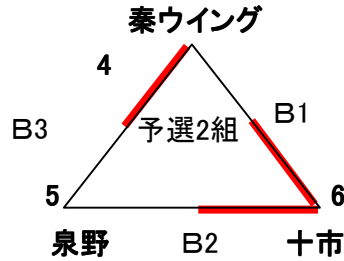
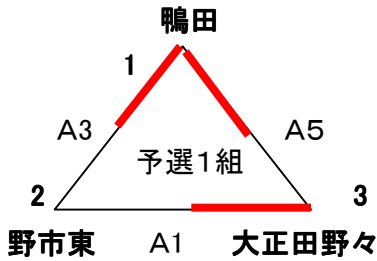

試合組合せ・結果

予選1組				審判	
				主	副
A1	野市東	13 - 21 12 - 21	大正田野々		
A3	鴨田	21 - 7 21 - 2	野市東		
A5	鴨田	21 - 23 21 - 18 15 - 13	大正田野々		

予選2組				審判	
				主	副
B1	秦ウイング	7 - 21 4 - 21	十市		
B2	泉野	6 - 21 1 - 21	十市		
B3	秦ウイング	21 - 18 21 - 19	泉野		

予選3組				審判	
				主	副
A2	野市	18 - 21 24 - 26	土佐		
A4	中村	21 - 9 21 - 15	野市		
B4	中村	21 - 13 21 - 3	土佐		

予選試合結果

	予選1組	勝	負	セット率	得失点	順位
1	鴨田	2	0			1
2	野市東	0	2			3
3	大正田野々	1	1			2

	予選2組	勝	負	セット率	得失点	順位
4	秦ウイング	1	1			2
5	泉野	0	2			3
6	十市	2	0			1

	予選3組	勝	負	セット率	得失点	順位
8	中村	2	0			1
9	野市	0	2			3
7	土佐	1	1			2

第24回高知県小学生バレーボール春季選手権大会

女子の部 予選リーグ 野市青少年センター
各組1位が決勝トーナメント進出

1	フレンズ横浜	2	大篠	3	泉野	4	越知
5	土佐町	6	十津	7	窪川	8	USA
9	芸西	10	朝風	11	大方	12	鴨田
13	中村	14	十市	15	香美香北	16	夜須
17	野市	18	伊与喜	19	高須	20	北陵
21	土佐	22	舟入	23	秦ウイング	24	介良潮見台

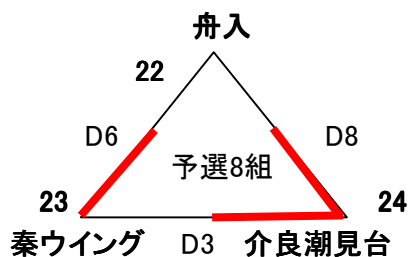
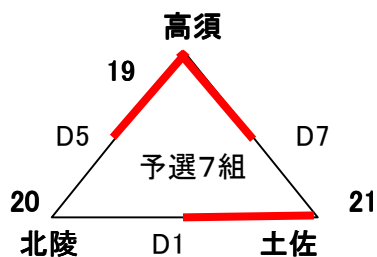
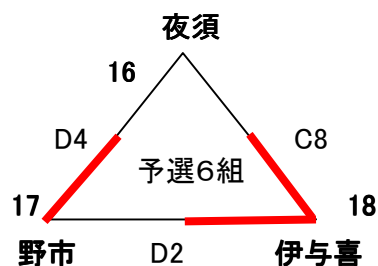
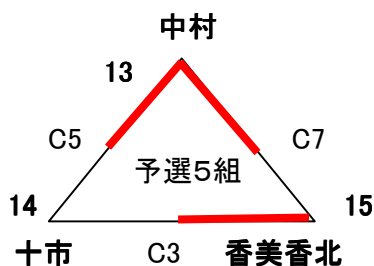
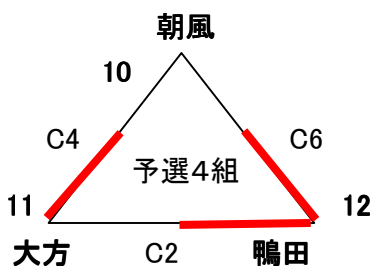
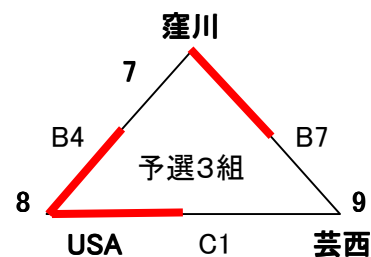
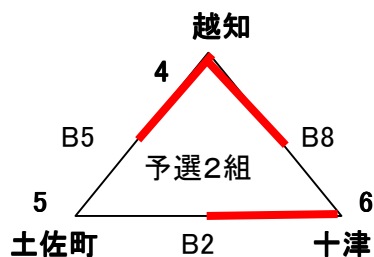
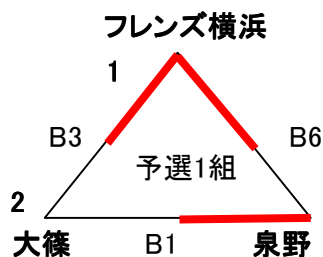

試合組合せ・結果

予選1組					審判	
					主	副
B1	大篠	19 - 21	泉野			
B3	フレンズ横浜	21 - 14	大篠			
B6	フレンズ横浜	21 - 5	泉野			

予選2組					審判	
					主	副
B2	土佐町	8 - 21	十津			
B5	越知	21 - 8	土佐町			
B8	越知	21 - 7	十津			

予選3組					審判	
					主	副
C1	USA	21 - 16	芸西			
B4	窪川	15 - 21	USA			
B7	窪川	21 - 16	芸西			

予選4組					審判	
					主	副
C2	大方	18 - 21	鴨田			
C4	朝風	7 - 21	大方			
C6	朝風	14 - 21	鴨田			

予選5組					審判		
					主	副	
C3	十市	17 21 10	- - -	21 7 15	香美 香北		
C5	中村	21 21	- -	2 3	十市		
C7	中村	21 21	- -	4 10	香美 香北		

予選6組					審判		
					主	副	
D2	野市	21 20 8	- - -	14 22 15	伊与喜		
D4	夜須	16 11	- -	21 21	野市		
C8	夜須	21 15 7	- - -	14 21 15	伊与喜		

予選7組					審判		
					主	副	
D1	北陵	8 22	- -	21 24	土佐		
D5	高須	21 21	- -	8 10	北陵		
D7	高須	22 21	- -	20 19	土佐		

予選8組					審判		
					主	副	
D3	秦ウイング	10 5	- -	21 21	介良潮 見台		
D6	舟入	22 16 7	- - -	20 21 15	秦ウイング		
D8	舟入	8 8	- -	21 21	介良潮 見台		

予選試合結果

	予選1組	勝	負	セット率	得失点	順位
1	フレンズ横浜	2	0			1
2	大篠	0	2			3
3	泉野	1	1			2

	予選2組	勝	負	セット率	得失点	順位
4	越知	2	0			1
5	土佐町	0	2			3
6	十津	1	1			2

	予選3組	勝	負	セット率	得失点	順位
7	窪川	1	1			2
8	USA	2	0			1
9	芸西	0	2			3

	予選4組	勝	負	セット率	得失点	順位
10	朝風	0	2			3
11	大方	1	1			2
12	鴨田	2	0			1

	予選5組	勝	負	セット率	得失点	順位
13	中村	2	0			1
14	十市	0	2			3
15	香美香北	1	1			2

	予選6組	勝	負	セット率	得失点	順位
16	夜須	0	2			3
17	野市	1	1			2
18	伊与喜	2	0			1

	予選7組	勝	負	セット率	得失点	順位
19	高須	2	0			1
20	北陵	0	2			3
21	土佐	1	1			2

	予選8組	勝	負	セット率	得失点	順位
22	舟入	0	2			3
23	秦ウイング	1	1			2
24	介良潮見台	2	0			1

決勝トーナメント

女子の部

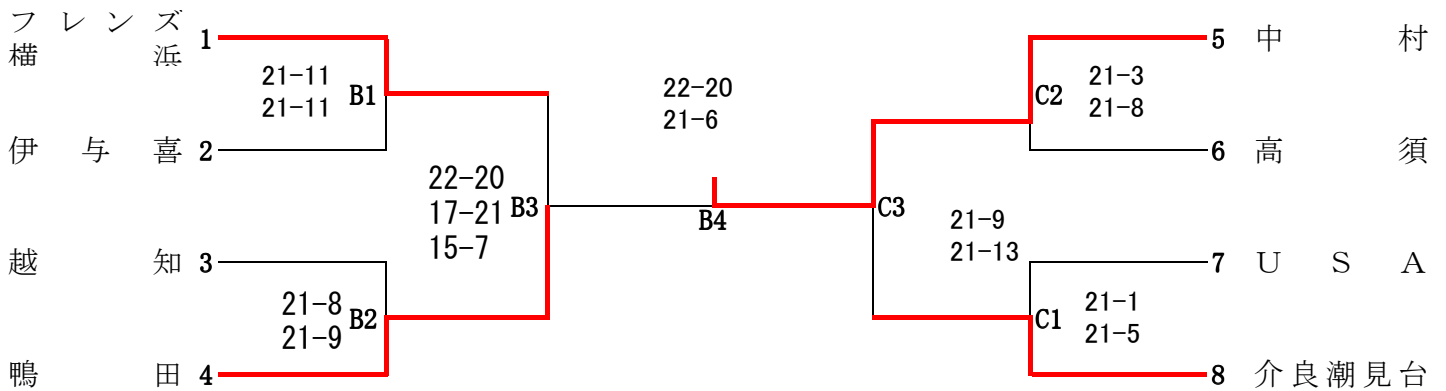

優勝 中村ジュニアバレーボールクラブ

準優勝 鴨田スポーツ少年団

第3位 介良潮見台JVC

第3位 フレンズ横浜JVC

男子の部

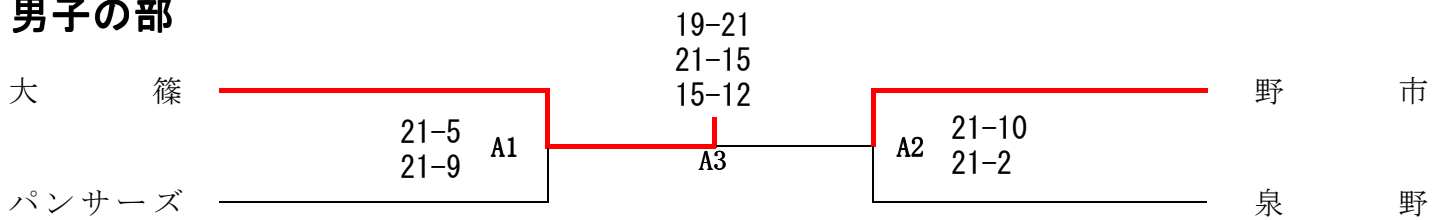

優勝 大篠バレーボールクラブ

準優勝 野市ジュニアバレーボールクラブ

第3位 パンサーズ

第3位 泉野バレーボールクラブ

低学年の部

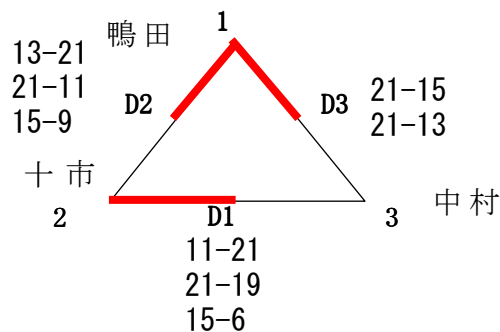

優勝 鴨田スポーツ少年団

準優勝 十市小バレーボールクラブ

第3位 中村ジュニアバレーボールクラブ