

第28回高知県小学生バレーボール冬季選手権大会

高知県小学生バレーボールページ <http://k-volley.sakura.ne.jp/hoge/junior/>

平成25年12月7日～8日

7日 8:40～ 開会式（春野総合運動公園体育館） 試合会場（春野総合運動公園体育館他）

8日 9:00～ 試合開始 試合会場（春野総合運動公園体育館）

選手宣誓 土佐ジュニアバレーボールクラブ 大会使用球 モルテン

男子の部 予選リーグ 春野総合運動公園体育館

各組上位2チーム決勝トーナメント進出

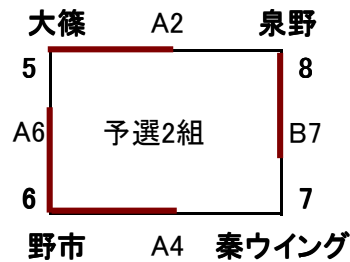
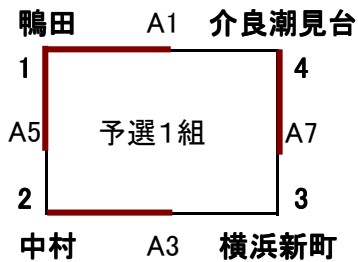

試合組合せ・結果

予選1組					
A1	1	鴨田	21 - 12 21 - 14 -	介良潮見台	4
A3	2	中村	21 - 4 21 - 9 -	横浜新町	3
A5	1	鴨田	16 - 21 21 - 19 15 - 11	中村	2
A7	3	横浜新町	15 - 21 10 - 21 -	介良潮見台	4

予選2組					
A2	5	大篠	16 - 21 21 - 15 15 - 10	泉野	8
A4	6	野市	21 - 1 21 - 2 -	秦ウイング	7
A6	5	大篠	12 - 21 19 - 21 -	野市	6
B7	7	秦ウイング	0 - 21 2 - 21 -	泉野	8

予選試合結果

	予選1組	勝	負	セット率	得失点	順位
1	鴨田	2	0			1
2	中村	1	1			2
3	横浜新町	0	2			4
4	介良潮見台	1	1			3

	予選2組	勝	負	セット率	得失点	順位
5	大篠	1	1			3
6	野市	2	0			1
7	秦ウイング	0	2			4
8	泉野	1	1			2

第28回高知県小学生バレーボール冬季選手権大会

低学年の部 予選リーグ 横浜新町小学校（開会式 春野総合運動公園体育館）

1組2組上位2チーム、3組4組上位1チームが決勝トーナメント進出

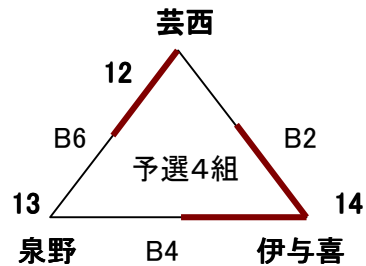
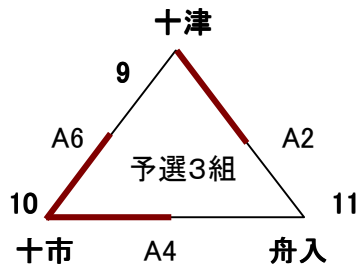
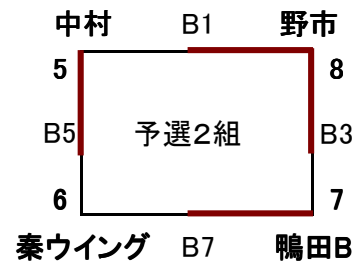
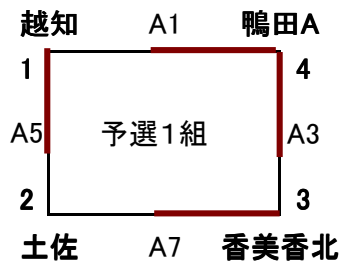

試合組合せ・結果

予選1組					
A1	1	越知	5 - 21	鴨田A	4
A7	2	土佐	1 - 21	香美香北	3
A5	1	越知	21 - 12	土佐	2
A3	3	香美香北	15 - 21	鴨田A	4

予選2組					
B1	5	中村	8 - 21	野市	8
B7	6	秦ウイング	8 - 3	鴨田B	7
B5	5	中村	21 - 0	秦ウイング	6
B3	7	鴨田B	4 - 21	野市	8

予選3組					
A2	9	十津	21 - 12	舟入	11
A4	10	十市	21 - 11	舟入	11
A6	9	十津	11 - 21	十市	10

予選4組					
B2	12	芸西	21 - 14	伊与喜	14
B4	13	泉野	10 - 8	伊与喜	14
B6	12	芸西	21 - 16	泉野	13

予選試合結果

予選1組		勝	負	セット率	得失点	順位
1	越知	1	1		0.867	3
2	土佐	0	2			4
3	香美香北	1	1		1.267	2
4	鴨田A	2	0			1

予選2組		勝	負	セット率	得失点	順位
5	中村	1	1		1.184	2
6	秦ウイング	0	2			4
7	鴨田B	1	1		0.981	3
8	野市	2	0			1

予選3組		勝	負	セット率	得失点	順位
9	十津	1	1			2
10	十市	2	0			1
11	舟入	0	2			3

予選4組		勝	負	セット率	得失点	順位
12	芸西	1	1			2
13	泉野	0	2			3
14	伊与喜	2	0			1

第28回高知県小学生バレーボール冬季選手権大会

女子の部 予選リーグ

春野総合運動公園体育館

各組1位決勝トーナメント進出

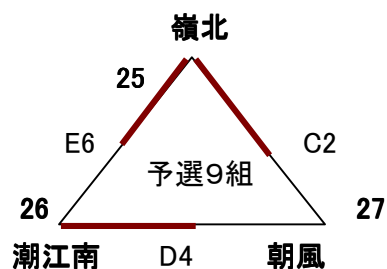
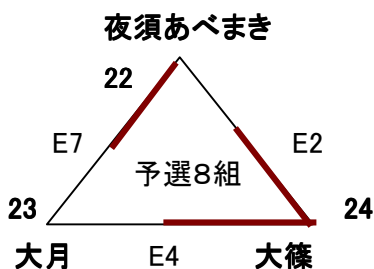
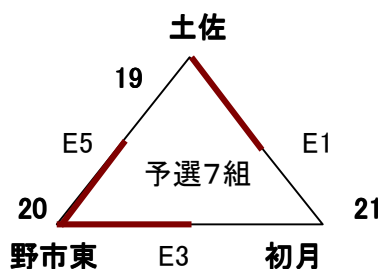
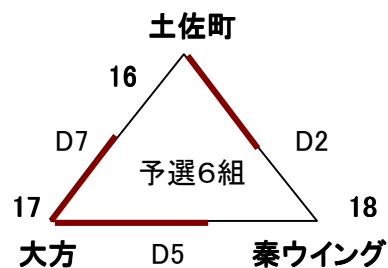
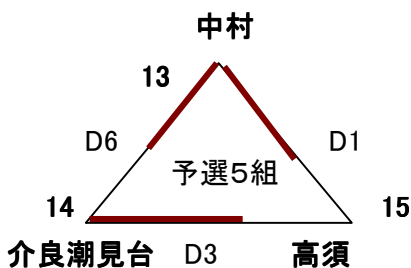
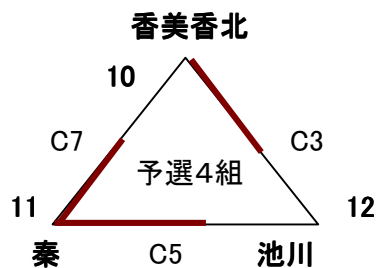
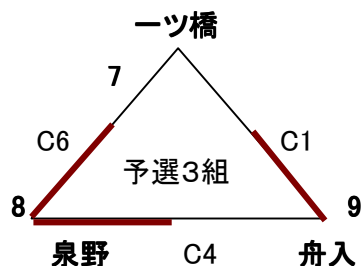
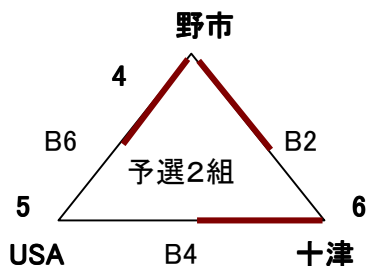
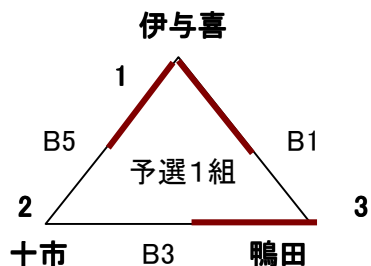

試合組合せ・結果

予選1組					
B1	1	伊与喜	21 - 11 19 - 21 15 - 10	鴨田	3
B3	2	十市	17 - 21 23 - 21 9 - 15	鴨田	3
B5	1	伊与喜	21 - 11 21 - 18	十市	2

予選2組					
B2	4	野市	21 - 5 21 - 11	十津	6
B4	5	USA	14 - 21 16 - 21	十津	6
B6	4	野市	21 - 4 21 - 6	USA	5

予選3組					
C1	7	一ツ橋	5 - 21 10 - 21	舟入	9
C4	8	泉野	21 - 11 15 - 21 15 - 5	舟入	9
C6	7	一ツ橋	2 - 21 12 - 21	泉野	8

予選4組					
C3	10	香美香北	21 - 5 21 - 7	池川	12
C5	11	秦	21 - 12 21 - 7	池川	12
C7	10	香美香北	21 - 15 12 - 21 12 - 15	秦	11

予選5組					
D1	13	中村	21 - 11 21 - 9	高須	15
D3	14	介良潮見台	21 - 13 21 - 14	高須	15
D6	13	中村	21 - 16 21 - 10	介良潮見台	14

予選6組					
D2	16	土佐町	15 - 21 21 - 19 15 - 12	秦ウイング	18
D5	17	大方	21 - 18 21 - 14	秦ウイング	18
D7	16	土佐町	18 - 21 12 - 21	大方	17

予選7組					
E1	19	土佐	21 - 11 21 - 8	初月	21
E3	20	野市東	21 - 8 21 - 8	初月	21
E5	19	土佐	21 - 15 16 - 21 11 - 15	野市東	20

予選8組					
E2	22	夜須あべまき	13 - 21 11 - 21	大篠	24
E4	23	大月	13 - 21 9 - 21	大篠	24
E7	22	夜須あべまき	21 - 17 21 - 10	大月	23

予選9組					
C2	25	嶺北	21 - 6 21 - 4	朝風	27
D4	26	潮江南	21 - 12 21 - 18	朝風	27
E6	25	嶺北	21 - 14 22 - 20	潮江南	26

予選試合結果

	予選1組	勝	負	セット率	得失点	順位
1	伊与喜	2	0			1
2	十市	0	2			3
3	鴨田	1	1			2

	予選2組	勝	負	セット率	得失点	順位
4	野市	2	0			1
5	USA	0	2			3
6	十津	1	1			2

	予選3組	勝	負	セット率	得失点	順位
7	一ツ橋	0	2			3
8	泉野	2	0			1
9	舟入	1	1			2

	予選4組	勝	負	セット率	得失点	順位
10	香美香北	1	1			2
11	秦	2	0			1
12	池川	0	2			3

	予選5組	勝	負	セット率	得失点	順位
13	中村	2	0			1
14	介良潮見台	1	1			2
15	高須	0	2			3

	予選6組	勝	負	セット率	得失点	順位
16	土佐町	1	1			2
17	大方	2	0			1
18	秦ウイング	0	2			3

	予選7組	勝	負	セット率	得失点	順位
19	土佐	1	1			2
20	野市東	2	0			1
21	初月	0	2			3

	予選8組	勝	負	セット率	得失点	順位
22	夜須あべまき	1	1			2
23	大月	0	2			3
24	大篠	2	0			1

	予選9組	勝	負	セット率	得失点	順位
25	嶺北	2	0			1
26	潮江南	1	1			2
27	朝風	0	2			3

決勝トーナメント

女子の部

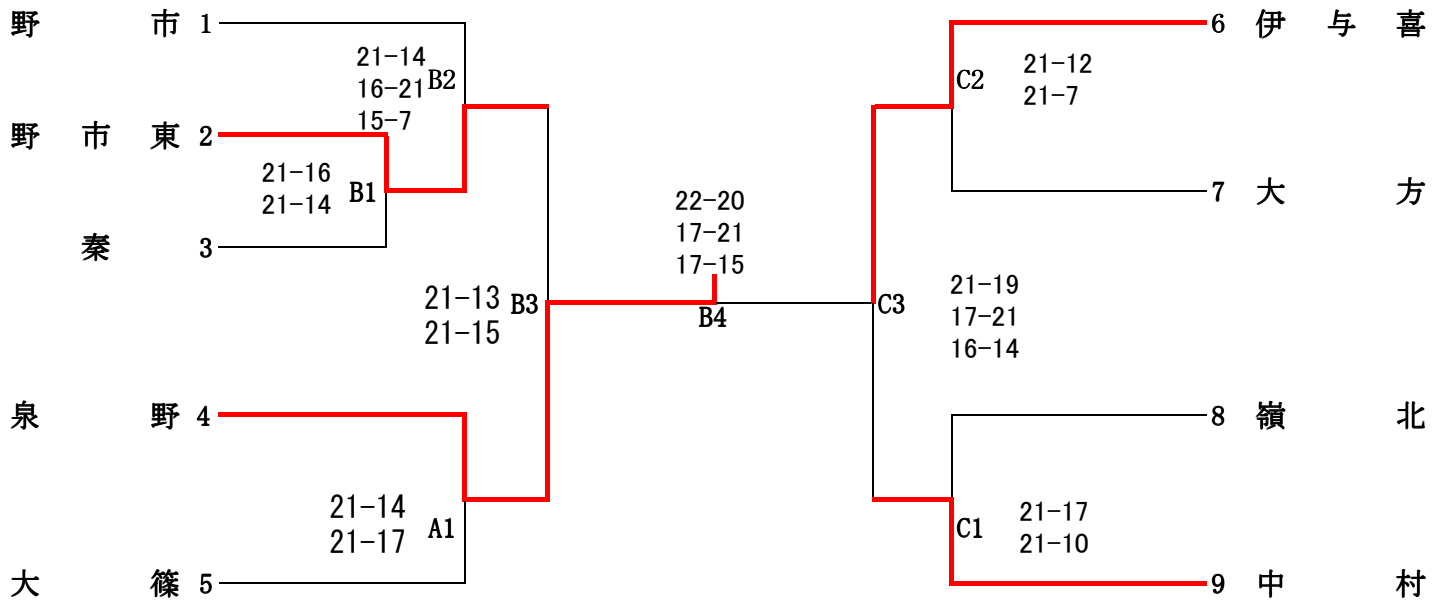

優勝 泉野ハレホールクラブ

準優勝 伊与喜JVBC

第3位 野市東クラブ

第3位 中村ジュニアハレホールクラブ

男子の部

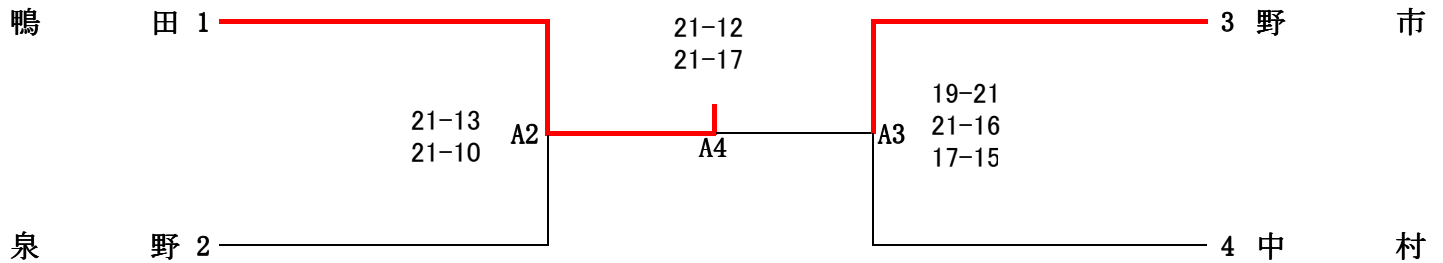

優勝 鴨田スポーツ少年団

準優勝 野市ジュニアハレホールクラブ

第3位 泉野ハレホールクラブ

第3位 中村クラブ

低学年の部

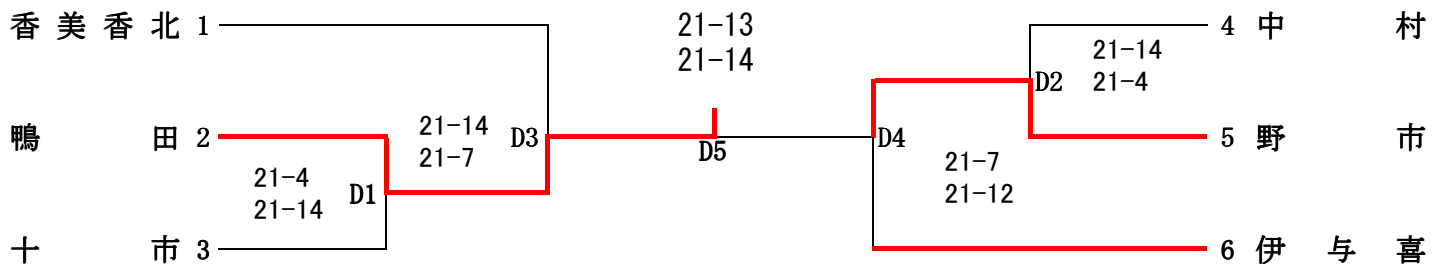

優勝 鴨田スポーツ少年団

準優勝 野市ジュニアハレホールクラブ

第3位 香美香北ハレホールクラブ

第3位 伊与喜JVBC