

第31回高知県小学生バレーボール新人大会

新高知県小学生バレーボールページ <http://k-volley.sakura.ne.jp/hoge/iunior/>

平成25年2月16日～17日

16日 9:30～ 開会式（野市青少年センター）

試合会場（野市青少年センター他）

17日 9:00～ 試合開始

試合会場（野市青少年センター）

選手宣誓 鴨田SS

大会使用球 モルテン

男子の部 予選リーグ 野市青少年センター

各組上位2チーム決勝トーナメント進出

1 介良潮見台	2 野市	3 横浜新町	4 鴨田
5 大篠	6 泉野	7 中村	

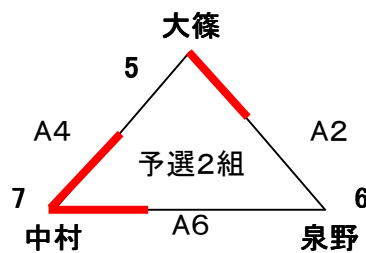
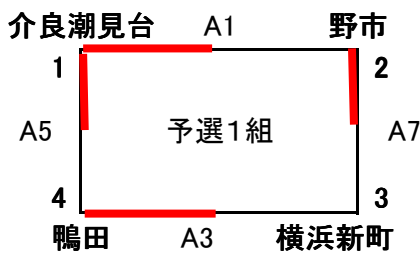

試合組合せ・結果

予選1組					審判		
					主	副	
A1	1	介良潮見台	21 - 19 21 - 18	野市	2	3 7	
A3	3	横浜新町	6 - 21 7 - 21	鴨田	4	1 6	
A5	1	介良潮見台	21 - 17 24 - 22	鴨田	4	2 5	
A7	2	野市	21 - 8 21 - 6	横浜新町	3	4 1	

予選2組					審判		
					主	副	
A2	5	大篠	21 - 14 21 - 13	泉野	6	7 3	
A4	5	大篠	18 - 21 19 - 21	中村	7	6 4	
A6	6	泉野	17 - 21 7 - 21	中村	7	5 2	

予選試合結果

	予選1組	勝	負	セット率	得失点	順位
1	介良潮見台	2	0	∞		1
2	野市	1	1	1.00	1.411	2
3	横浜新町	0	2	0		4
4	鴨田	1	1	1.00	1.397	3

	予選2組	勝	負	セット率	得失点	順位
5	大篠	1	1			2
6	泉野	0	2			3
7	中村	2	0			1

第31回高知県小学生バレーボール新人大会

低学年の部 予選リーグ ポリテクカレッジ体育館

1組は上位2チーム 2、3組は1位が決勝トーナメント進出

1 フレンズ横浜	2 野市	3 泉野	4 潮江南
5 伊与喜	6 中村	7 十市	8 越知
9 十津	10 鴨田		

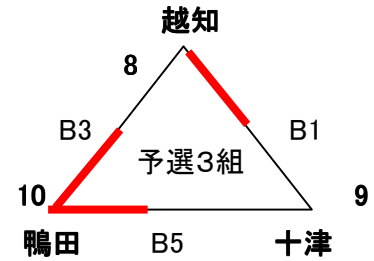
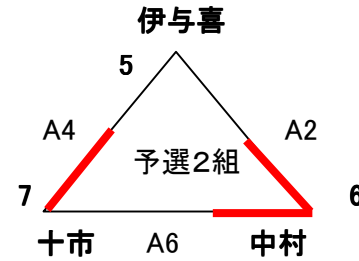
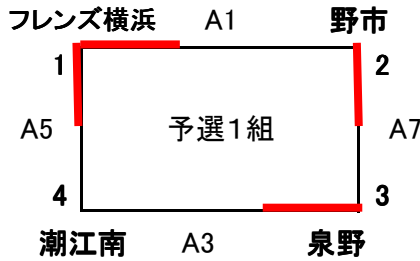

試合組合せ・結果

予選1組						審判	
						主	副
A1	1	フレンズ横浜	21-14 21-10	野市	2	3	7
A3	3	泉野	21-15 21-11	潮江南	4	1	6
A5	1	フレンズ横浜	21-7 21-9	潮江南	4	2	5
A7	2	野市	21-9 21-15	泉野	3	4	1

予選2組						審判	
						主	副
A2	5	伊与喜	3-21 7-21	中村	6	7	3
A4	5	伊与喜	7-21 11-21	十市	7	6	4
A6	6	中村	15-21 21-8 21-15	十市	7	5	2

予選3組						審判	
						主	副
B1	8	越知	21-9 13-21 21-6	十津	9	10	高24
B3	8	越知	19-21 21-19 15-21	鴨田	10	9	高23
B5	9	十津	16-21 22-24	鴨田	10	8	高22

予選試合結果

	予選1組	勝	負	セット率	得失点	順位
1	フレンズ横浜	2	0			1
2	野市	1	1		1.00	2
3	泉野	1	1		0.9706	3
4	潮江南	0	0			4

	予選2組	勝	負	セット率	得失点	順位
5	伊与喜	0	2			3
6	中村	2	0			1
7	十市	1	1			2

	予選3組	勝	負	セット率	得失点	順位
8	越知	1	1			2
9	十津	0	2			3
10	鴨田	2	0			1

女子の部 予選リーグ 野市青少年センター（ポリテクカレッジ体育館）
各組1位が決勝トーナメント進出

1 伊与喜	2 潮江南	3 夜須あべまき	4 中村
5 神田	6 十津	7 舟入	8 十市
9 秦ウイング	10 野市東	11 鴨田	12 高須
13 香美香北	14 介良潮見台	15 大篠	16 一ツ橋
17 秦	18 土佐町	19 大方	20 初月
21 池川	22 野市	23 TOSA	24 嶺北

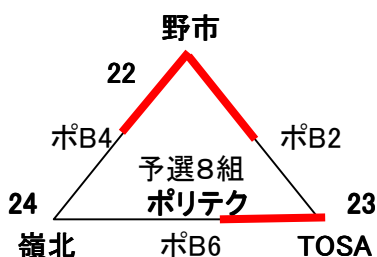
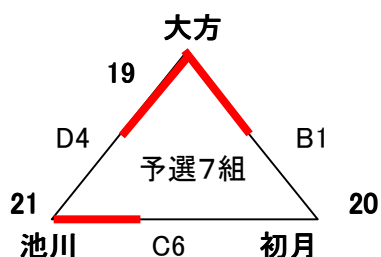
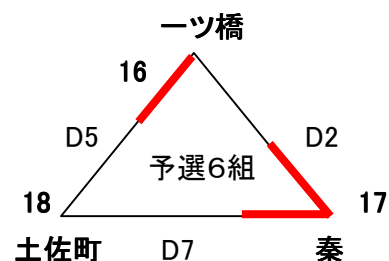
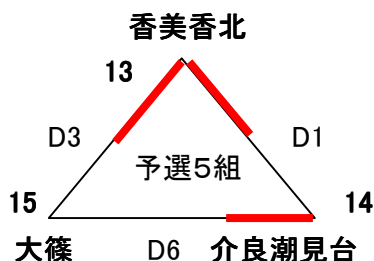
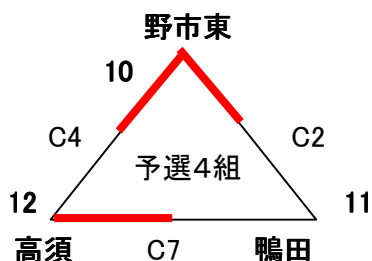
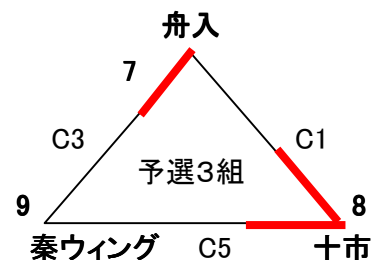
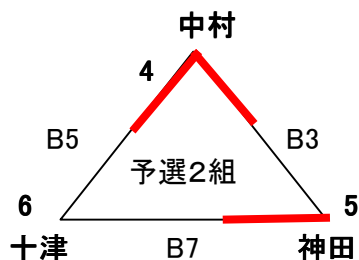
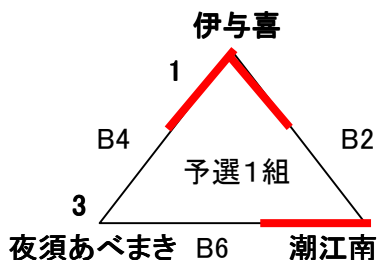

試合組合せ・結果

予選1組						審判	
						主	副
B2	1	伊与喜	21 - 14	潮江南	2	3	6
B4	1	伊与喜	21 - 8	夜須あべまき	3	2	5
B6	2	潮江南	21 - 15	夜須あべまき	3	1	4

予選2組						審判	
						主	副
B3	4	中村	19 - 21	神田	5	6	3
B5	4	中村	21 - 11	十津	6	5	2
B7	5	神田	21 - 14	十津	6	4	21

予選3組						審判	
						主	副
C1	7	舟入	7 - 21	十市	8	9	12
C3	7	舟入	21 - 15	秦ウイング	9	8	11
C5	8	十市	21 - 15	秦ウイング	9	7	10

予選4組						審判	
						主	副
C2	10	野市東	21 - 12	鴨田	11	12	9
C4	10	野市東	22 - 20	高須	12	11	8
C7	11	鴨田	12 - 21	高須	12	10	19

予選5組							審判	
							主	副
D1	13	香美 香北	21 21	— —	15 16	介良潮 見台	14	15 18
D3	13	香美 香北	21 21	— —	9 19	大篠	15	14 17
D6	14	介良潮 見台	21 21	— —	9 5	大篠	15	13 16

予選6組							審判	
							主	副
D2	16	一ツ橋	11 3	— —	21 21	秦	17	18 15
D5	16	一ツ橋	11 21 21	— — —	21 17 17	土佐町	18	17 14
D7	17	秦	21 21	— —	8 8	土佐町	18	16 20

予選7組							審判	
							主	副
B1	19	大方	21 21	— —	13 11	初月	20	21 1
D4	19	大方	21 21	— —	6 7	池川	21	20 13
C6	20	初月	16 24 9	— — —	21 22 21	池川	21	19 7

予選8組							審判	
							主	副
ポB2	22	野市	21 21	— —	17 16	TOSA	23	24 低10
ポB4	22	野市	21 21	— —	11 12	嶺北	24	23 低9
ポB7	23	TOSA	21 21	— —	18 19	嶺北	24	22 低8

予選試合結果

	予選1組	勝	負	セット率	得失点	順位
1	伊与喜	2	0			1
2	潮江南	1	1			2
3	夜須あべまき	0	2			3

	予選2組	勝	負	セット率	得失点	順位
4	中村	2	0			1
5	神田	1	1			2
6	十津	0	2			3

	予選3組	勝	負	セット率	得失点	順位
7	舟入	1	1			2
8	十市	2	0			1
9	秦ウイング	0	2			3

	予選4組	勝	負	セット率	得失点	順位
10	野市東	2	0			1
11	鴨田	0	2			3
12	高須	1	1			2

	予選5組	勝	負	セット率	得失点	順位
13	香美香北	2	0			1
14	介良潮見台	1	1			2
15	大篠	0	2			3

	予選6組	勝	負	セット率	得失点	順位
16	一ツ橋	1	1			2
17	秦	2	0			1
18	土佐町	0	2			3

	予選7組	勝	負	セット率	得失点	順位
19	大方	2	0			1
20	初月	0	2			3
21	池川	1	1			2

	予選8組	勝	負	セット率	得失点	順位
22	野市	2	0			1
23	TOSA	1	1			2
24	嶺北	0	2			3

決勝トーナメント

女子の部

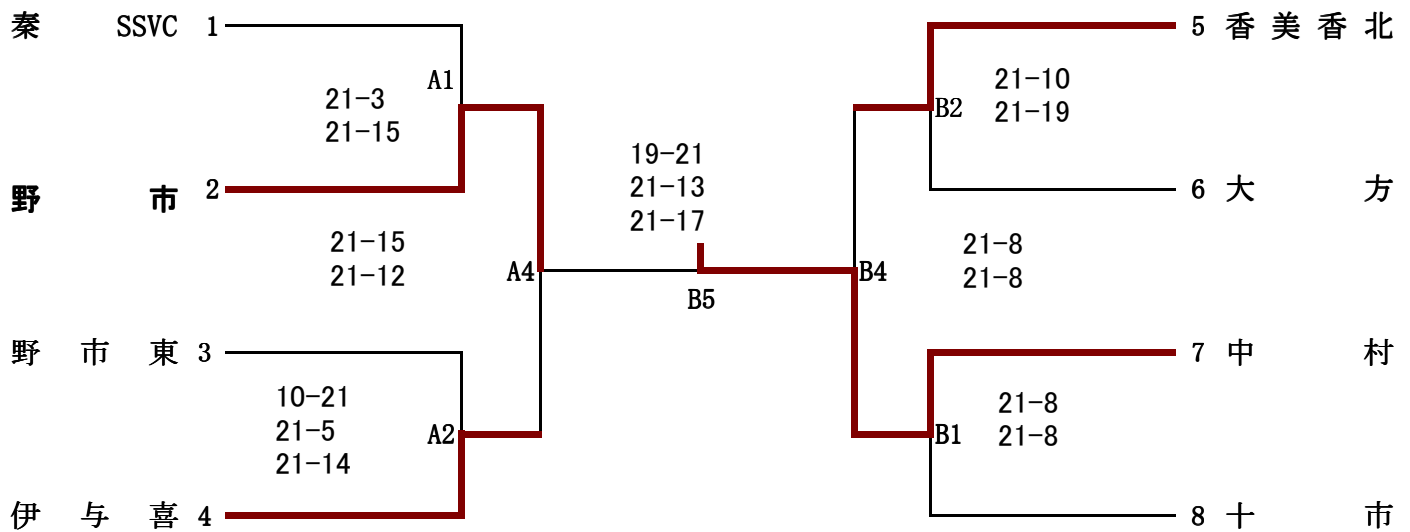

優勝 中村ジュニアバレーボールクラブ

準優勝 野市ジュニアバレーボールクラブ

第3位 香美香北バレーボールクラブ

第3位 伊与喜バレーボール少年団

男子の部

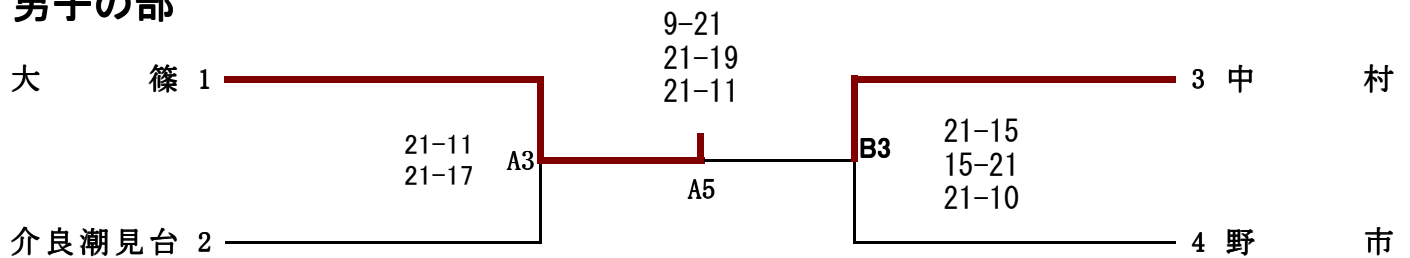

優勝 大篠バレーボールクラブ

準優勝 中村クラブ

第3位 介良潮見台JVC

第3位 野市ジュニアバレーボールクラブ

低学年の部

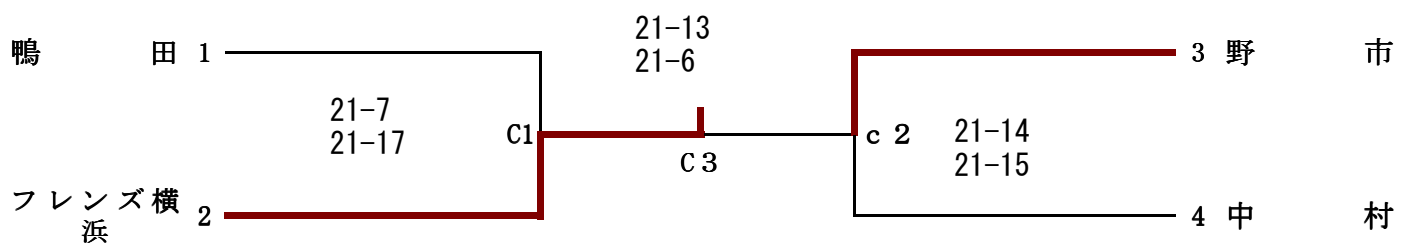

優勝 フレンズ横浜JVC

準優勝 野市ジュニアバレーボールクラブ

第3位 鴨田スポーツ少年団

第3位 中村ジュニアバレーボールクラブ